

SKV 260 bilaga 2
XML-struktur kontrolluppgiftsfil inkomstår 2023

Version 9.0

SKV 260 bilaga 2	Version: 9.0
XML-struktur	2023-03-31

Innehållsförteckning

INNEHÅLLSFÖRTECKNING	2
SAMMANFATTNING	8
1 DOKUMENTINFORMATION	8
1.1 MÅLGRUPP	8
1.2 BEGREPP OCH DEFINITIONER	8
1.3 REFERENSER	8
2 FÖRKLARING	9
3 ALLMÄN INFORMATION	10
3.1 VALIDERING MOT XML-SCHEMA	10
3.2 TECKENREPRESENTATION	10
3.3 PREFIX	10
4 ÖVERGRIPANDE HIERARKI	11
4.1 SKATTEVERKET - KONTROLLUPPGIFTER	11
5 GEMENSAM FILINFORMATION	12
5.1 AVSANDARE	12
5.1.1 Teknisk kontaktperson	12
5.2 BLANKETTGENSÄM	13
5.2.1 Uppgiftslamnare	13
5.2.1.1 Kontaktperson	14
6 BLANKETT-POSTER	15
6.1 ÄRENDEINFORMATION	15
6.2 BLANKETTINNEHÅLL	16
6.2.1 KU10 – Lön från arbetsgivare m.fl.	18
6.2.1.1 InkomstagareKU10	22
6.2.1.2 UppgiftslamnareKU10	25

SKV 260 bilaga 2	Version: 9.0
XML-struktur	2023-03-31

6.2.1.3	Förändringar jämfört med inkomstår 2022 i KU10	25
6.2.2	<i>KU13 – Särskild inkomstskatt för utomlands bosatta (SINK)</i>	27
6.2.2.1	InkomsttagareKU13	30
6.2.2.2	UppgiftslamnareKU13	33
6.2.2.3	Förändringar jämfört med inkomstår 2022 i KU13	33
6.2.3	<i>KU14 – Pensionsgrundande inkomst och utbyte av kontrolluppgifter</i>	35
6.2.3.1	InkomsttagareKU14	41
6.2.3.2	UppgiftslamnareKU14	43
6.2.3.3	Förändringar jämfört med inkomstår 2022 i KU14	43
6.2.4	<i>KU16 – Sjöinkomst m.m.</i>	44
6.2.4.1	InkomsttagareKU16	47
6.2.4.2	UppgiftslamnareKU16	49
6.2.4.3	Förändringar jämfört med inkomstår 2022 i KU16	49
6.2.5	<i>KU17 – Särskild inkomstskatt (SINK) för utomlands bosatta med sjöinkomst</i>	50
6.2.5.1	InkomsttagareKU17	53
6.2.5.2	UppgiftslamnareKU17	55
6.2.5.3	Förändringar jämfört med inkomstår 2022 i KU17	55
6.2.6	<i>KU18 – Pensions och försäkringsutbetalare m.fl.</i>	56
6.2.6.1	InkomsttagareKU18	58
6.2.6.2	UppgiftslamnareKU18	60
6.2.6.3	Förändringar jämfört med inkomstår 2022 i KU18	60
6.2.7	<i>KU19 – Pensions och försäkringsutbetalare m.fl. Särskild inkomstskatt (SINK) för utomlands bosatta</i>	61
6.2.7.1	InkomsttagareKU19	63
6.2.7.2	UppgiftslamnareKU19	65
6.2.7.3	Förändringar jämfört med inkomstår 2022 i KU19	65
6.2.8	<i>KU20 – Ränteinkomst</i>	66
6.2.8.1	InkomsttagareKU20	68
6.2.8.2	UppgiftslamnareKU20	70
6.2.8.3	Förändringar jämfört med inkomstår 2022 i KU20	71
6.2.9	<i>KU21 – Obligationer</i>	72
6.2.9.1	InkomsttagareKU21	74
6.2.9.2	UppgiftslamnareKU21	76

SKV 260 bilaga 2	Version: 9.0
XML-struktur	2023-03-31

6.2.9.3	Förändringar jämfört med inkomstår 2022 i KU21	77
6.2.10	<i>KU25 – Ränteutgift</i>	78
6.2.10.1	InkomsttagareKU25	80
6.2.10.2	UppgiftslamnareKU25	82
6.2.10.3	Förändringar jämfört med inkomstår 2022 i KU25	82
6.2.11	<i>KU26 – Tomträttsavgäld</i>	83
6.2.11.1	InkomsttagareKU26	84
6.2.11.2	UppgiftslamnareKU26	86
6.2.11.3	Förändringar jämfört med inkomstår 2022 i KU26	86
6.2.12	<i>KU28 – Investeraravdrag</i>	87
6.2.12.1	InkomsttagareKU28	90
6.2.12.2	UppgiftslamnareKU28	92
6.2.12.3	Förändringar jämfört med inkomstår 2022 i KU28	92
6.2.13	<i>KU30 – Investeringssparkonto - schablonintäkt</i>	93
6.2.13.1	InkomsttagareKU30	94
6.2.13.2	UppgiftslamnareKU30	96
6.2.13.3	Förändringar jämfört med inkomstår 2022 i KU30	96
6.2.14	<i>KU31 – Utdelning m.m. på delägarätter</i>	97
6.2.14.1	InkomsttagareKU31	100
6.2.14.2	UppgiftslamnareKU31	102
6.2.14.3	Förändringar jämfört med inkomstår 2022 i KU31	103
6.2.15	<i>KU32 – Avyttring av delägar-/fordringsrätter</i>	104
6.2.15.1	InkomsttagareKU32	106
6.2.15.2	UppgiftslamnareKU32	108
6.2.15.3	Förändringar jämfört med inkomstår 2022 i KU32	108
6.2.16	<i>KU34 – Avyttring/utfärdande/slutförande av optioner</i>	109
6.2.16.1	InkomsttagareKU34	111
6.2.16.2	UppgiftslamnareKU34	113
6.2.16.3	Förändringar jämfört med inkomstår 2022 i KU34	113
6.2.17	<i>KU35 – Slutförande av terminer</i>	114
6.2.17.1	InkomsttagareKU35	116
6.2.17.2	UppgiftslamnareKU35	118

SKV 260 bilaga 2	Version: 9.0
XML-struktur	2023-03-31

6.2.17.3	Förändringar jämfört med inkomstår 2022 i KU35	118
6.2.18	<i>KU40 – Avyttring av fondandelar</i>	119
6.2.18.1	InkomsttagareKU40	121
6.2.18.2	UppgiftslamnareKU40	123
6.2.18.3	Förändringar jämfört med inkomstår 2022 i KU40	124
6.2.19	<i>KU41 – Fondandelar – schablonintäkt</i>	125
6.2.19.1	InkomsttagareKU41	127
6.2.19.2	UppgiftslamnareKU41	129
6.2.19.3	Förändringar jämfört med inkomstår 2022 i KU41	130
6.2.20	<i>KU50 – Pensionssparande</i>	131
6.2.20.1	InkomsttagareKU50	132
6.2.20.2	UppgiftslamnareKU50	134
6.2.20.3	Förändringar jämfört med inkomstår 2022 i KU50	134
6.2.21	<i>KU52 – Utländsk försäkring</i>	135
6.2.21.1	InkomsttagareKU52	137
6.2.21.2	UppgiftslamnareKU52	139
6.2.21.3	Förändringar jämfört med inkomstår 2022 i KU52	139
6.2.22	<i>KU53 – Förmedlad försäkring</i>	140
6.2.22.1	InkomsttagareKU53	142
6.2.22.2	UppgiftslamnareKU53	144
6.2.22.3	Förändringar jämfört med inkomstår 2022 i KU53	144
6.2.23	<i>KU55 – Överlåtelse av bostadsrätt</i>	145
6.2.23.1	InkomsttagareKU55	148
6.2.23.2	UppgiftslamnareKU55	150
6.2.23.3	Förändringar jämfört med inkomstår 2022 i KU55	150
6.2.24	<i>KU65 – Gåva</i>	151
6.2.24.1	InkomsttagareKU65	152
6.2.24.2	UppgiftslamnareKU65	154
6.2.24.3	Förändringar jämfört med inkomstår 2022 i KU65	154
6.2.25	<i>KU66 – Förnybar el</i>	155
6.2.25.1	InkomsttagareKU66	157
6.2.25.2	UppgiftslamnareKU66	159

SKV 260 bilaga 2	Version: 9.0
XML-struktur	2023-03-31

6.2.25.3	Förändringar jämfört med inkomstår 2022 i KU66	159
6.2.26	<i>KU68 – Avgift arbetslöshetskassa</i>	160
6.2.26.1	InkomsttagareKU68	161
6.2.26.2	UppgiftslamnareKU68	163
6.2.26.3	Förändringar jämfört med inkomstår 2022 i KU68	163
6.2.27	<i>KU70 – Näringsbidrag och royalty</i>	164
6.2.27.1	InkomsttagareKU70	166
6.2.27.2	UppgiftslamnareKU70	168
6.2.27.3	Förändringar jämfört med inkomstår 2022 i KU70	168
6.2.28	<i>KU71 – Uttag från bl.a. skogskonto</i>	169
6.2.28.1	InkomsttagareKU71	171
6.2.28.2	UppgiftslamnareKU71	173
6.2.28.3	Förändringar jämfört med inkomstår 2022 i KU71	173
6.2.29	<i>KU72 – Insättning på bl.a. skogskonto</i>	174
6.2.29.1	InkomsttagareKU72	176
6.2.29.2	UppgiftslamnareKU72	178
6.2.29.3	Förändringar jämfört med inkomstår 2022 i KU72	178
6.2.30	<i>KU73 – Utdelning m.m. samfällighet</i>	179
6.2.30.1	InkomsttagareKU73	181
6.2.30.2	UppgiftslamnareKU73	183
6.2.30.3	Förändringar jämfört med inkomstår 2022 i KU73	183
6.2.31	<i>KU80 – Betalning från utlandet</i>	184
6.2.31.1	InkomsttagareKU80	185
6.2.31.2	UppgiftslamnareKU80	187
6.2.31.3	Förändringar jämfört med inkomstår 2022 i KU80	187
6.2.32	<i>KU81 – Betalning till utlandet</i>	188
6.2.32.1	InkomsttagareKU81	190
6.2.32.2	UppgiftslamnareKU81	191
6.2.32.3	Förändringar jämfört med inkomstår 2022 i KU81	192
6.2.33	<i>KupongS – Redovisning, kupongskatt i avstämningsbolag</i>	192
6.2.33.1	UppgiftslamnareKupongS	196
6.2.33.2	Förändringar jämfört med inkomstår 2022 i KupongS	196

SKV 260 bilaga 2	Version: 9.0
XML-struktur	2023-03-31

7 ATTRIBUT 197

7.1 ATTRIBUTET ”OMRADE” PÅ ELEMENTET ”SKATTEVERKET” 197

7.2 ATTRIBUTET ”NUMMER” PÅ ELEMENTET ”BLANKETT” 197

7.3 ATTRIBUTET ”FALTKOD” PÅ DE OLIKA DATAELEMENTEN..... 198

SKV 260 bilaga 2	Version: 9.0
XML-struktur	2023-03-31

Sammanfattning

Detta dokument beskriver XML-formatet för elektronisk redovisning av Kontrolluppgifter.

1 Dokumentinformation

1.1 Målgrupp

Dokumentet riktar sig uteslutande till programvaruföretag och uppgiftslämnare med egna system som producerar KU-filer.

Denna tekniska beskrivning finns endast på Skatteverkets webbplats (ref[1]) och finns inte i tryckt form.

1.2 Begrepp och definitioner

XML = eXtensible Markup Language. En standard för strukturerad textbaserad representation av information.

XML-Schema (schema) = Samling med regler som beskriver tillåten syntax och grammatik i ett XML-dokument. En schemafil har filändelsen .xsd.

Parsa = Dela upp en text i beståndsdelar, samt tolka delarnas betydelse.

Metadata = Data om data, det vill säga en beskrivning eller en utsaga om något slags data.

1.3 Referenser

Ref	Titel	Utgivare	Adress
[1]	Teknisk beskrivning på Skatteverkets webbplats och länk till testtjänst	Skatteverket	Testtjänst och teknisk beskrivning Skatteverket

SKV 260 bilaga 2	Version: 9.0
XML-struktur	2023-03-31

2 Förklaring

I dokumentet beskrivs vilka termer som ingår i den elektroniska redovisningen av kontrolluppgifter.

XML-schemat, och därmed också XML-strängen, är uppbyggd utifrån uppgifterna i den här beskrivningen.

Förklaringar till kolumnerna i de nedanstående tabellerna:

- Term/Fält
 - Beskrivning: Beskrivning eller fältets namn från motsvarande blankett.
 - Kod: Fältkod i förekommande fall.
- Elementnamn i XML: Elementet som återfinns i XML-schemat.
- Ant: Antal förekomster för den aktuella gruppen/termen inom den omslutande gruppen. Följande varianter förekommer:
 - 0-1: Noll eller en förekomst, dvs. gruppen/termen är inte obligatorisk. I schemat markerat med "minOccurs="0"". I beskrivningskolumnen anges under vilka förhållanden som gruppen/termen ska resp. inte ska aviseras.
 - 1: En förekomst, dvs. gruppen/termen är obligatorisk. Ingen markering i schemat (default).
 - 0-n: Noll eller flera förekomster. Endast aktuellt för grupper. I schemat markerat med "minOccurs="0" maxOccurs="unbounded"".
 - 1-n: En eller flera förekomster. Endast aktuellt för grupper. I schemat markerat med "maxOccurs="unbounded"".
- Typ: Anger om det är fråga om en grupp ("Grp") eller en term med hänvisning till värdeförrådet (bilaga 1).
- Kontroller
 - ID: Id för den/de kontroller som är tillämpade på termen.
 - Beskrivning: Textuell beskrivning av kontrollens utformning.
- Färgkodning:

Gruppelement

SKV 260 bilaga 2	Version: 9.0
XML-struktur	2023-03-31

3 Allmän information

3.1 Validering mot XML-schema

Framtagna XML-filer kan valideras mot ett XML-schema som är publicerat på Skatteverkets schemalager. Skatteverkets schemalager är en gemensam lagringsplats för underlätta återanvändning och åtkomst av Skatteverkets publika XML-scheman. Strukturen i schemat är uppbyggt enligt nedanstående bild.

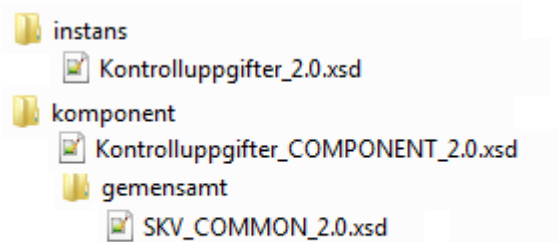

3.2 Teckenrepresentation

Den teckenkodning som Skatteverket stödjer i KU-filer är UTF-8 (åtta-bitars Unicode transformationsformat).

3.3 Prefix

I tidigare versioner av XML-fil för kontrolluppgifter har det varit nödvändigt med prefix (från början dessutom enbart prefixet ku:). Från och med nu är det inte längre nödvändigt med prefix på elementen i filen. Detta gäller från schemaversion 2.0 och framåt. Såväl filer med prefix och utan prefix godkänns. Beroende på om prefix används eller ej ska headern utformas så att den stöder elementnamn med prefix, eller elementnamn utan prefix.

SKV 260 bilaga 2	Version: 9.0
XML-struktur	2023-03-31

4 Övergripande hierarki

Nedanstående bild visar den övergripande hierarkin för elektronisk redovisning av kontrolluppgifter. Rotelementets, ”Skatteverket”, attribut ”omrade” ska sättas till ”Kontrolluppgifter”.

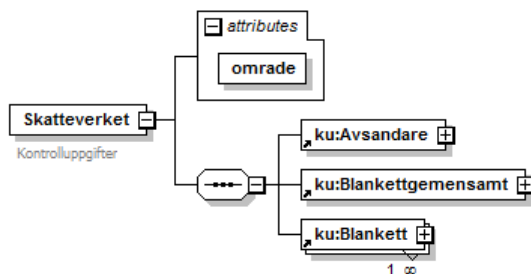

4.1 Skatteverket - Kontrolluppgifter

Term/Fält Beskrivning	Kod	Elementnamn i XML	Ant	Typ	Kontroller	
					ID	Beskrivning
Skatteverket, huvudgrupp/rotelement. Obligatoriskt Attribut: omrade="Kontrolluppgifter"		Skatteverket	1	Grp		
Avsändarinformation		Avsandare	1	Grp		
Blankettinformation gemensam för alla blanketter i filen		Blankettgemensamt	1	Grp		
Blankettinnehåll och ärendeinformation		Blankett	1-n	Grp		

SKV 260 bilaga 2	Version: 9.0
XML-struktur	2023-03-31

5 Gemensam filinformation

Avsnittet visar hierarkin för den information som är gemensamma för alla blanketter i filen.

5.1 Avsändare

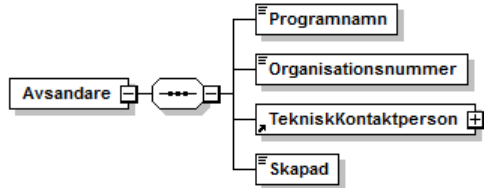

Term/Fält					Kontroller	
Beskrivning	Kod	Elementnamn i XML	Ant	Typ	ID	Beskrivning
Det program som filleverantören använder för att framställa filen		Programnamn	1	Text50		
Pers/orgnr till den som skapat filen.		Organisationsnummer	1	Identitet		
Uppgifter om kontaktperson hos den som skapat filen		TekniskKontaktperson	1	Grp		
Tidpunkt när filen skapades.		Skapad	1	Skapad		

5.1.1 Teknisk kontaktperson

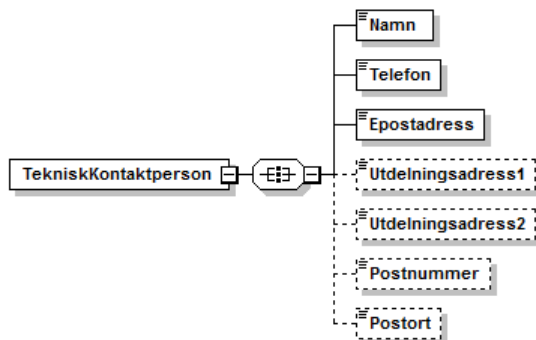

SKV 260 bilaga 2	Version: 9.0
XML-struktur	2023-03-31

Term/Fält	Kod	Elementnamn i XML	Ant	Typ	Kontroller	
					ID	Beskrivning
Namn på kontaktpersonen		Namn	1	Text50		
Telefon till kontaktperson hos filleverantören		Telefon	1	Text20		
e-postadress till kontaktperson hos filleverantören (hit skickas kvittens på fil som skickats via eTransport)		Epostadress	1	Epost		
Gatuadress 1 till företaget som levererar filen		Utdelningsadress1	0-1	Text50		
Gatuadress 2 till företaget som levererar filen		Utdelningsadress2	0-1	Text50		
Postnummer till företaget som levererar filen		Postnummer	0-1	PostNummer		
Postort till företaget som levererar filen		Postort	0-1	Text30		

5.2 Blankettgemensamt

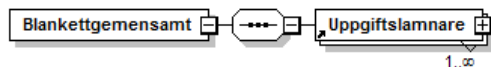

Term/Fält	Kod	Elementnamn i XML	Ant	Typ	Kontroller	
Beskrivning					ID	Beskrivning
De uppgiftslamnare som förkommer i filen, kan finnas flera		Uppgiftslamnare	1-n	Grp		

5.2.1 Uppgiftslamnare

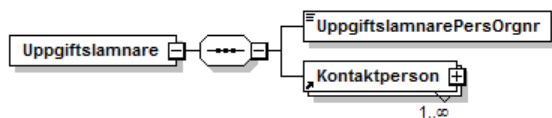

SKV 260 bilaga 2	Version: 9.0
XML-struktur	2023-03-31

Term/Fält	Kod	Elementnamn i XML	Ant	Typ	Kontroller	
					ID	Beskrivning
Pers/orgnr för uppgiftslämnare, kan finnas flera		UppgiftslamnarePersOrgnr	1	Identitet		
Kontaktperson hos uppgiftslämnaren		Kontaktperson	1-n	Grp		

5.2.1.1 Kontaktperson

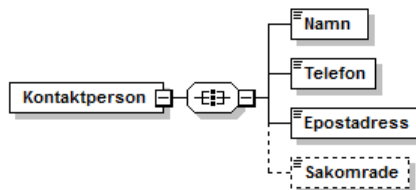

Term/Fält	Kod	Elementnamn i XML	Ant	Typ	Kontroller	
					ID	Beskrivning
Namn på kontaktperson		Namn	1	Text50		
Telefon till kontaktperson		Telefon	1	Text20		
e-postadress till kontaktperson		Epostadress	1	Epost		
Sakområde för viss kontaktperson		Sakomrade	0-1	Text50		

SKV 260 bilaga 2	Version: 9.0
XML-struktur	2023-03-31

6 Blankett-poster

Filen kan innehålla en eller flera blankett-poster. Blankettelementet ska ha ett attribut där Skatteverkets blankettnummer (SKV-nummer) inom området för kontrolluppgifter anges. Se Skatteverkets hemsida (ref[1]) eller kapitel 7 för mer information. Nedanstående bild visar blankettposternas hierarki.

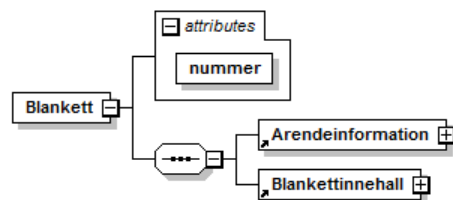

6.1 Ärendeinformation

Hur elementen ska användas för området Kontrolluppgifter anges i tabellkolumnen ”Beskrivning” nedan.

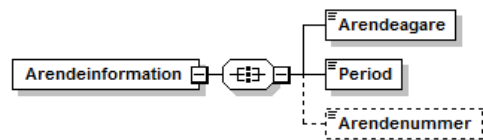

Term/Fält	Kod	Elementnamn i XML	Ant	Typ	Kontroller	
					ID	Beskrivning
Sätts till samma som UppgiftslamnarId från blankettinnehållet		Arendeagare	1	Identitet		
Sätts till samma som Inkomstar från blankettinnehållet		Period	1	Text20		
Skatteverkets ärendenummer om detta finns tillgängligt (används ej för Kontrolluppgifter)		Arendenummer	0-1	Text13		

SKV 260 bilaga 2	Version: 9.0
XML-struktur	2023-03-31

6.2 Blankettinnehåll

Elementet har en abstrakt undergrupp ”Kontrolluppgift” som byts ut mot någon av de olika KU-typerna som beskriv i följande kapitel. Vissa blankettelement kräver att det fasta attributet ”falkod” sätts. Vilken falkod ett visst element motsvarar finns angivet i tabellen för respektive blankettyp samt i kapitel 7 i denna bilaga.

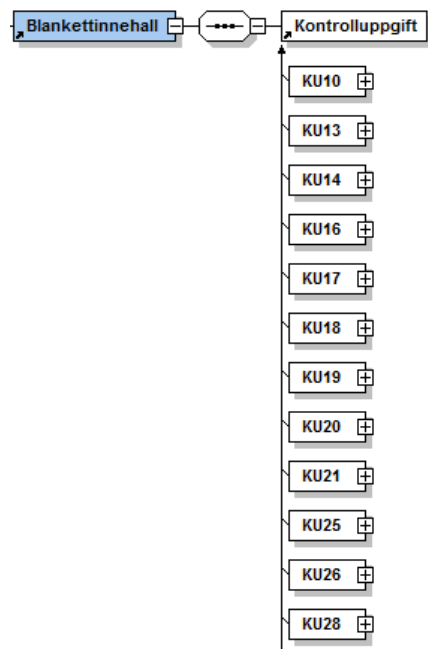

SKV 260 bilaga 2	Version: 9.0
XML-struktur	2023-03-31

- KU30
- KU31
- KU32
- KU34
- KU35
- KU40
- KU41
- KU50
- KU52
- KU53
- KU55
- KU65
- KU66
- KU68
- KU70
- KU71
- KU72
- KU73
- KU80
- KU81
- KupongS

SKV 260 bilaga 2	Version: 9.0
XML-struktur	2023-03-31

6.2.1 KU10 – Lön från arbetsgivare m.fl.

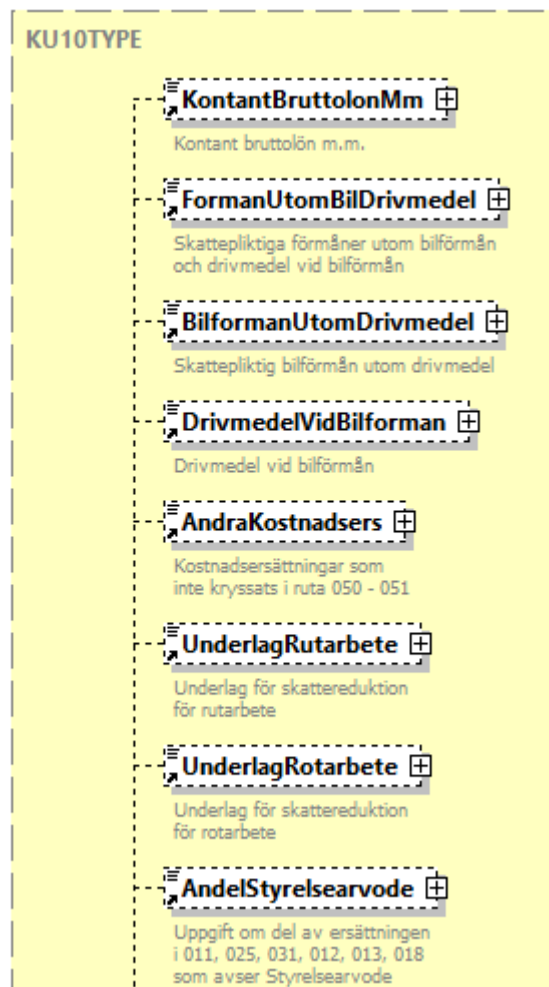

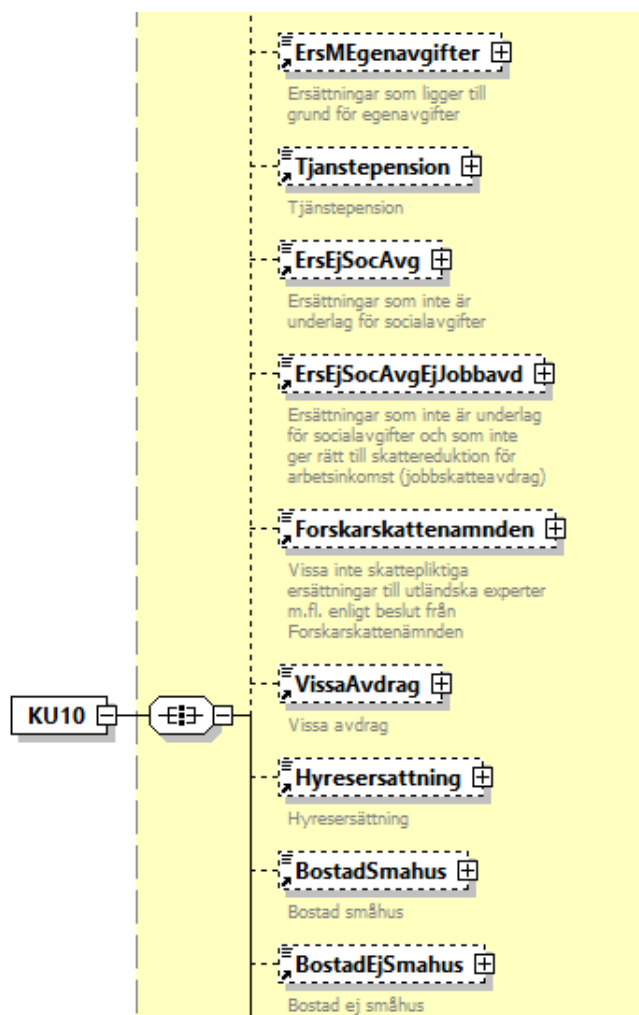

SKV 260 bilaga 2	Version: 9.0
XML-struktur	2023-03-31

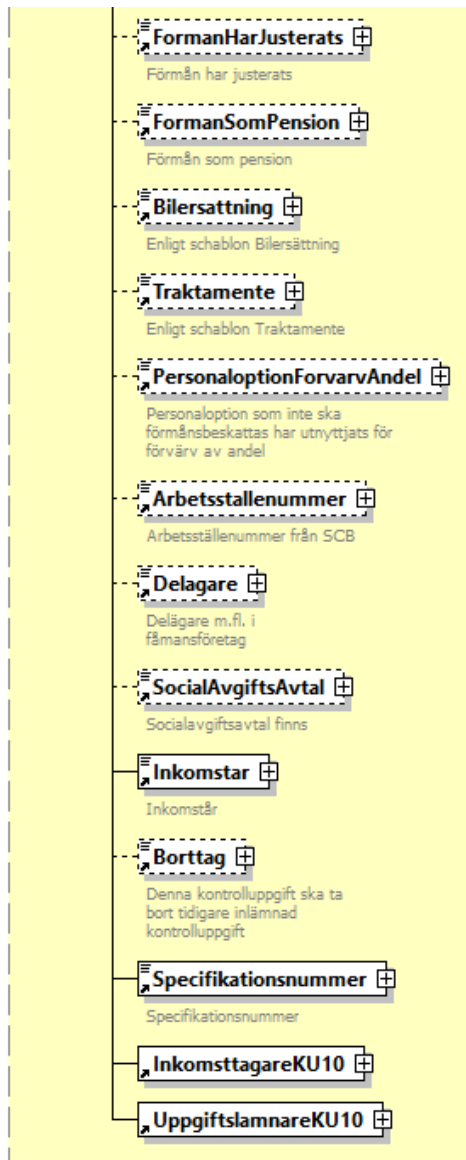

SKV 260 bilaga 2	Version: 9.0
XML-struktur	2023-03-31

Term/Fält					Fältkontroller	
Beskrivning	Kod	Elementnamn i XML	Ant	Typ	ID	Beskrivning
Kontant bruttolön m.m.	011	KontantBruttolonMm	0-1	Belopp10	010, 183	Fk011 ska finnas om Fk205, Fk012, Fk013, Fk020, Fk025, Fk030-035, Fk039 och Fk050-051 alla saknas. Fk011 får inte finnas om Fk093 saknas.
Skattepliktiga förmåner utom bilförmån och drivmedel vid bilförmån	012	FormanUtombilDrivmedel	0-1	Belopp10	015, 017, 184	Om en/flera av Fk041, Fk043 finns och Fk031 och Fk025 saknas måste Fk012 >= 0. Fk012 eller Fk031 eller Fk025 måste finnas om Fk021 eller Fk022 finns. Fk012 får inte finnas om Fk093 saknas.
Skattepliktig bilförmån utom drivmedel	013	BilformanUtombilDrivmedel	0-1	Belopp7	185	Fk013 får inte finnas om Fk093 saknas.
Drivmedel vid bilförmån	018	DrivmedelVidBilforman	0-1	Belopp7	186	Fk018 får inte finnas om Fk093 saknas
Kostnadsersättningar som inte kryssats i ruta 050	020	AndraKostnadsers	0-1	Belopp7		
Underlag för skattereduktion för rutarbete	021	UnderlagRutarbete	0-1	Belopp7		
Underlag för skattereduktion för rotarbete	022	UnderlagRotarbete	0-1	Belopp7		
Uppgift om del av ersättningen i 011, 025, 031, 012, 013, 018 som avser Styrelsearvode	023	AndelStyrelsearvode	0-1	Belopp10	194	Om FK023 finns måste någon av FK011, FK012, FK013, FK018, FK025 eller FK031 finnas.
Ersättningar som ligger till grund för egenavgifter	025	ErsMEgenavgifter	0-1	Belopp10	139	Fk025 får inte finnas om Fk093 finns
Tjänstepension	030	Tjanstepension	0-1	Belopp10		
Ersättningar som inte är underlag för socialavgifter	031	ErsEjSocAvg	0-1	Belopp10		
Ersättningar som inte är underlag för socialavgifter och som inte ger rätt till skattereduktion för arbetsinkomst (jobbskatteavdrag)	032	ErsEjSocAvgEjJobbavd	0-1	Belopp10		
Vissa inte skattepliktiga ersättningar till utländska experter m.fl.	035	Forskarskattenamnden	0-1	Belopp10		
Vissa avdrag	037	VissaAvdrag	0-1	Belopp6		

SKV 260 bilaga 2	Version: 9.0
XML-struktur	2023-03-31

Term/Fält					Fältkontroller	
Beskrivning	Kod	Elementnamn i XML	Ant	Typ	ID	Beskrivning
Hysesersättning	039	Hysesersättning	0-1	Belopp7		
Bostad småhus	041	BostadSmahus	0-1	Kryss		
Bostad ej småhus	043	BostadEjSmahus	0-1	Kryss		
Förmån har justerats	048	FormanHarJusterats	0-1	Kryss	038	Om Fk048 finns och Fk031 och Fk025 saknas måste Fk012 eller Fk013 finnas.
Förmån som pension	049	FormanSomPension	0-1	Kryss	040	Om Fk049 finns måste Fk012 eller Fk013 finnas.
Bilersättning enligt schablon	050	Bilersättning	0-1	Kryss		
Traktamente	051	Traktamente	0-1	Kryss		
Personaloption som inte ska förmånsbeskattas har utnyttjats för förvärv av andel	059	PersonaloptionForvarvAndel	0-1	Kryss		
Arbetsställenummer från SCB	060	Arbetsstallennummer	0-1	ArbetsstalleNummer		
Delägare m.fl. i fåmansföretag	061	Delagare	0-1	Kryss		
Socialavgiftsavtal finns	093	SocialAvgiftsAvtal	0-1	Kryss	190	FK093 får bara finnas om värdet i FK201 inleds med 302, 502, 902 eller 934.
Inkomstår	203	Inkomstar	1	Inkomstar	163	Fk203 måste vara lika med Period
Borttag	205	Borttag	0-1	Kryss	055	FK205 får bara finnas om alla fältkoder förutom Fk201, Fk203, Fk570, Fk215, Fk222 och Fk224 är tomma.
Specifikationsnummer	570	Specifikationsnummer	1	SpecifikationsNummer		
Inkomsttagare		InkomsttagareKU10	1	Grp		
Uppgiftslämnare		UppgiftslamnareKU10	1	Grp		

6.2.1.1 InkomsttagareKU10

SKV 260 bilaga 2	Version: 9.0
XML-struktur	2023-03-31

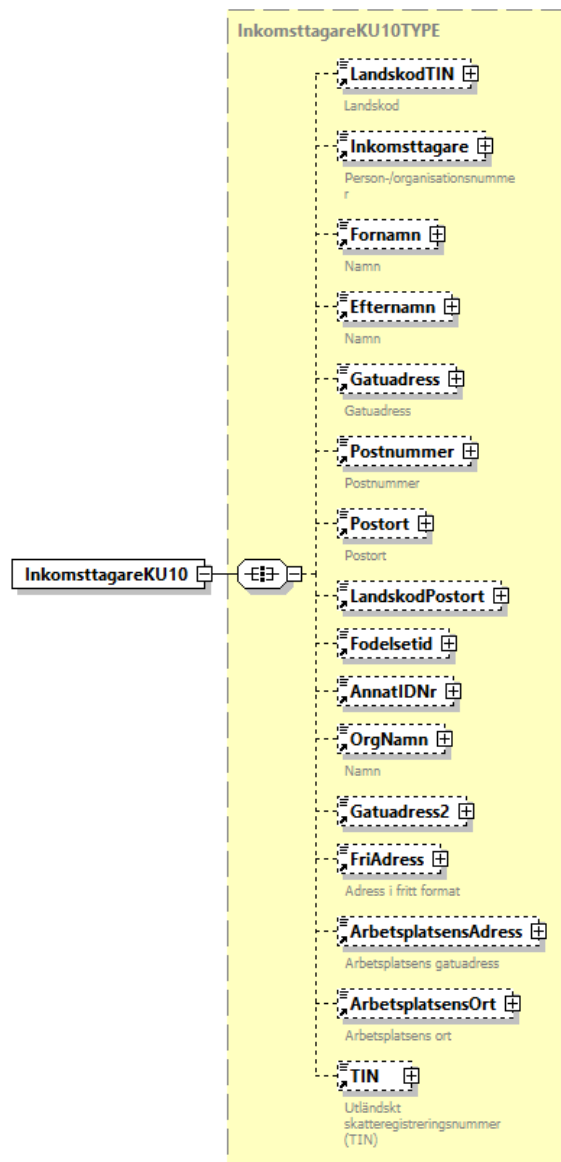

SKV 260 bilaga 2	Version: 9.0
XML-struktur	2023-03-31

Term/Fält	Kod	Elementnamn i XML	Ant	Typ	Fältkontroller	
					ID	Beskrivning
Landskod TIN	076	LandskodTIN	0-1	Landskod	045	Om FK252 finns ska FK076 finnas.
Person-/organisationsnummer	215	Inkomsttagare	0-1	Identitet	056, 173	Fk215 ska finnas om Fk222 och Fk224 saknas. Fk215 får inte börja med 16 om Fk011, Fk012, Fk013 eller Fk025 har värde >0
Förnamn	216	Fornamn	0-1	Text50	057, 142	FK216 ska finnas om FK222 finns och FK 205 saknas FK216 ska finnas om FK215 har värde i SSÅÅ > 1800 och DD > 60 och Fk205 saknas
Efternamn	217	Efternamn	0-1	Text50	058, 143	FK217 ska finnas om FK222 finns och FK 205 saknas FK217 ska finnas om FK215 har värde i SSÅÅ > 1800 och DD > 60 och Fk205 saknas
Gatuadress	218	Gatuadress	0-1	Text50	059, 144, 152	Fk218 ska finnas om Fk222 finns och Fk205 saknas och Fk230 saknas. Fk218 ska finnas om Fk215 har värde i SSÅÅ > 1800 och DD > 60 och Fk205 saknas och Fk230 saknas. Fk218 ska finnas om Fk224 finns och Fk205 och Fk215 och Fk222 saknas och Fk230 saknas.
Gatuadress fortsättning	228	Gatuadress2	0-1	Text50		
Postnummer	219	Postnummer	0-1	PostNummer	060, 145, 153	Fk219 ska finnas om Fk222 finns och Fk205 saknas och Fk230 saknas. Fk219 ska finnas om Fk215 har värde i SSÅÅ > 1800 och DD > 60 och Fk205 saknas och Fk230 saknas. Fk219 ska finnas om Fk224 finns och Fk205 och Fk215 och Fk222 saknas och Fk230 saknas.
Postort	220	Postort	0-1	Text50	061, 146, 154	Fk220 ska finnas om Fk222 finns och Fk205 saknas och Fk230 saknas. Fk220 ska finnas om Fk215 har värde i SSÅÅ > 1800 och DD > 60 och Fk205 saknas och Fk230 saknas. Fk220 ska finnas om Fk224 finns och Fk205 och Fk215 och Fk222 saknas och Fk230 saknas.
Landskod Postort	221	LandskodPostort	0-1	Landskod	166	Fk221 ska finnas om Fk230 finns
Födelseid	222	Fodelsetid	0-1	Fodelsetid	063	Om FK215 finns får inte FK222 finnas

SKV 260 bilaga 2	Version: 9.0
XML-struktur	2023-03-31

Term/Fält Beskrivning	Kod	Elementnamn i XML	Ant	Typ	Fältkontroller	
					ID	Beskrivning
Annat ID-nummer	224	AnnatIDNr	0-1	Text20		
Organisationsnamn	226	OrgNamn	0-1	Text50	065, 151	FK226 får inte finnas om Fk222 finns, om Fk215 har SS>17, om Fk216 finns eller om Fk217 finns. FK226 ska finnas om FK224 finns och FK205, FK215, FK216, FK217 och FK222 alla saknas
Adress i fritt format	230	FriAdress	0-1	Text350		
Arbetsplatsens gatuadress	245	ArbetsplatsensAdress	0-1	Text50	192	FK245 ska finnas om FK246 finns.
Arbetsplatsens ort	246	ArbetsplatsensOrt	0-1	Text50	193	FK246 ska finnas om FK245 finns.
TIN	252	TIN	0-1	Text20	066	Om FK076 finns ska FK252 finnas

6.2.1.2 UppgiftslamnareKU10

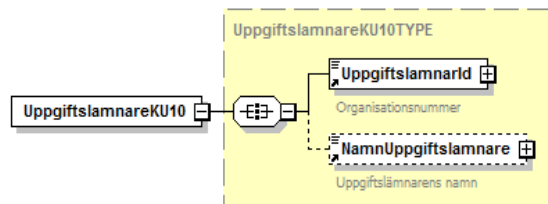

Term/Fält Beskrivning	Kod	Elementnamn i XML	Ant	Typ	Fältkontroller	
					ID	Beskrivning
Organisationsnummer	201	UppgiftslamnarId	1	Identitet	053	FK201 får ej vara identisk med FK215.
Namn	202	NamnUppgiftslamnare	0-1	Text50		

6.2.1.3 Förändringar jämfört med inkomstår 2022 i KU10

Term/Fält Beskrivning	Kod	Elementnamn i XML	Ant	Typ	Fältkontroller		Förändring
					ID	Beskrivning	
Uppgift om del av ersättningen i 011, 025, 031, 012, 013, 018 som avser Styrelsearvode	023	AndelStyrelsearvode	0-1	Belopp10	194	Om FK023 finns måste någon av FK011, FK012, FK013, FK018, FK025 eller FK031 finnas.	Nytt fält

SKV 260 bilaga 2	Version: 9.0
XML-struktur	2023-03-31

Term/Fält		Elementnamn i XML	Ant	Typ	Fältkontroller		Förändring
Beskrivning	Kod				ID	Beskrivning	
Arbetsplatsens gatuadress	245	ArbetsplatsensAdress	0-1	Text50	192	FK245 ska finnas om FK246 finns.	Nytt fält
Arbetsplatsens ort	246	ArbetsplatsensOrt	0-1	Text50	193	FK246 ska finnas om FK245 finns.	Nytt fält

SKV 260 bilaga 2	Version: 9.0
XML-struktur	2023-03-31

6.2.2 KU13 – Särskild inkomstskatt för utomlands bosatta (SINK)



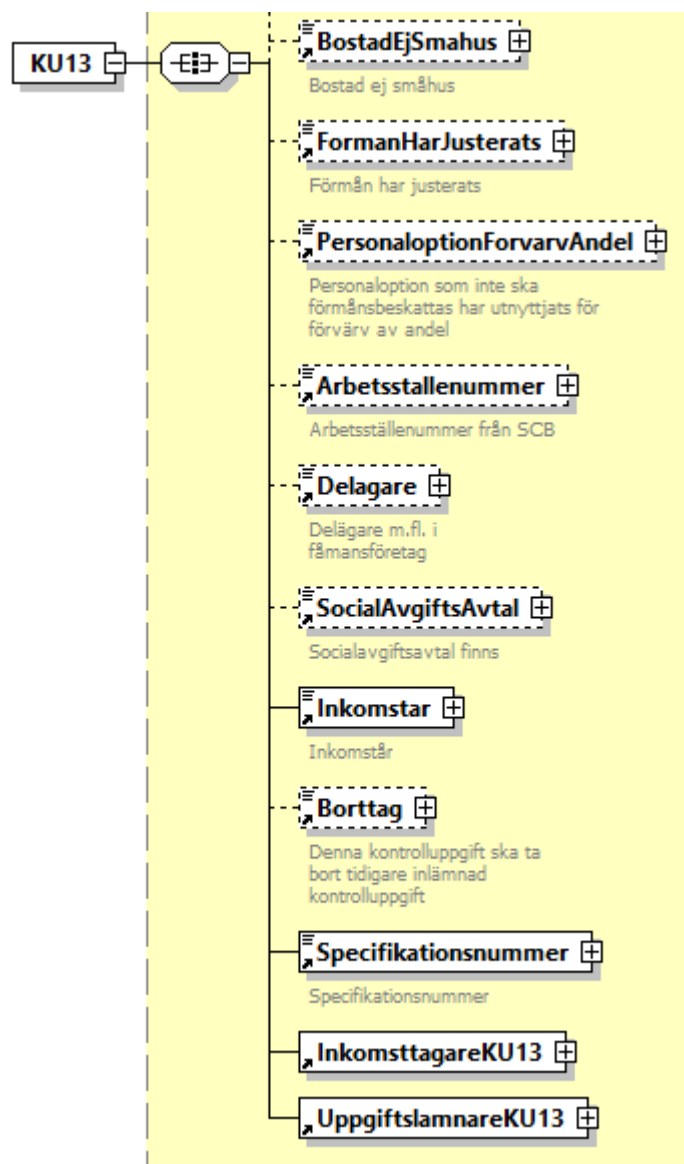

SKV 260 bilaga 2	Version: 9.0
XML-struktur	2023-03-31

Beskrivning	Kod	Elementnamn i XML	Ant	Typ	ID	Beskrivning
Kontant bruttolön mm	011	KontantBruttolonMm	0-1	Belopp10	011, 183	Fk011 ska finnas om Fk205, Fk012, Fk013, Fk030, Fk031 och Fk036 alla saknas.
Förmån utom bil/drivmedel	012	FormanUtomBilDrivmedel	0-1	Belopp10	016, 184	Om en/flera av Fk041, Fk043 finns och Fk031 saknas måste Fk012 >= 0. Fk012 får inte finnas om Fk093 saknas.
Bilförmån utom drivmedel	013	BilformanUtomDrivmedel	0-1	Belopp7	185	Fk013 får inte finnas om Fk093 saknas.
Drivmedel vid bilförmån	018	DrivmedelVidBilforman	0-1	Belopp7	183	Fk018 får inte finnas om Fk093 saknas
Uppgift om del av ersättningen i 011, 031, 012, 013, 018 som avser Styrelsearvode	023	AndelStyrelsearvode	0-1	Belopp10	195	Om FK023 finns måste någon av FK011, FK012, FK013, FK018, eller FK031 finnas.
Tjänstepension	030	Tjanstepension	0-1	Belopp10		
Ersättningar ej soc.avg	031	ErsEjSocAvg	0-1	Belopp10		
Ers förmån bostad mm SINK	036	ErsFormanBostadMmSINK	0-1	Belopp6		
Bostad småhus	041	BostadSmahus	0-1	Kryss		
Bostad ej småhus	043	BostadEjSmahus	0-1	Kryss		
Förmån har justerats	048	FormanHarJusterats	0-1	Kryss	039	Om FK048 finns och FK031 saknas måste 012 eller 013 finnas
Personaloption som inte ska förmånsbeskattas har utnyttjats för förvärv av andel	059	PersonaloptionForvarvAndel	0-1	Kryss		
Arbetsställennummer	060	Arbetsstallennummer	0-1	ArbetsstalleNummer		
Delägare	061	Delagare	0-1	Kryss		
Socialavgiftsavtal	093	SocialAvgiftsAvtal	0-1	Kryss	190	FK093 får bara finnas om värdet i FK201 inleds med 302, 502, 902 eller 934.
Inkomstår	203	Inkomstar	1	Inkomstar		
Borttag	205	Borttag	0-1	Kryss	055	FK205 får bara finnas om alla fältkoder förutom Fk201, Fk203, Fk570, Fk215, Fk222 och Fk224 är tomma.

SKV 260 bilaga 2	Version: 9.0
XML-struktur	2023-03-31

Beskrivning	Kod	Elementnamn i XML	Ant	Typ	ID	Beskrivning
Specifikationsnummer	570	Specifikationsnummer	1	Specifikations Nummer		
Inkomsttagare		InkomsttagareKU13	1	Grp		
Uppgiftslämnare		UppgiftslämnareKU13	1	Grp		

6.2.2.1 *InkomsttagareKU13*

SKV 260 bilaga 2	Version: 9.0
XML-struktur	2023-03-31

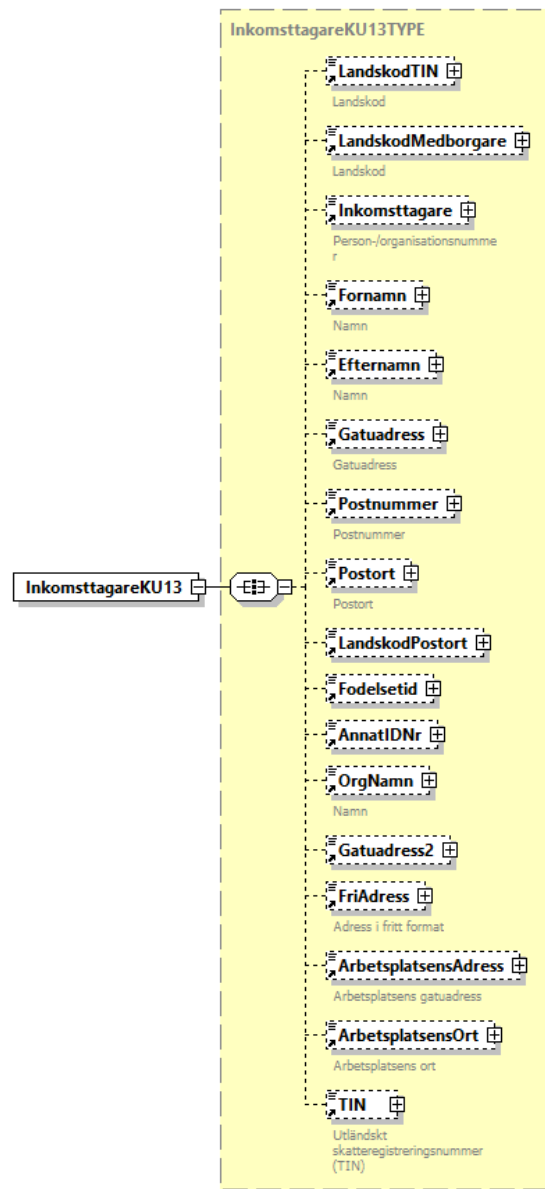

SKV 260 bilaga 2	Version: 9.0
XML-struktur	2023-03-31

Term/Fält	Kod	Elementnamn i XML	Ant	Typ	Kontroller	
					ID	Beskrivning
Landskod TIN	076	LandskodTIN	0-1	Landskod	045	Om FK252 finns ska FK076 finnas.
Landskod Medborgare	081	LandskodMedborgare	0-1	Landskod	048	Fk081 ska finnas om Fk250 finns
Person-/samordningsnummer	215	Inkomsttagare	0-1	Identitet	056	Fk215 ska finnas om Fk222 och Fk224 saknas.
Förnamn	216	Fornamn	0-1	Text50	057, 142	FK216 ska finnas om FK222 finns och FK 205 saknas FK216 ska finnas om FK215 har värde i SSÅÅ > 1800 och DD > 60 och Fk205 saknas
Efternamn	217	Efternamn	0-1	Text50	058, 143	FK217 ska finnas om FK222 finns och FK 205 saknas FK217 ska finnas om FK215 har värde i SSÅÅ > 1800 och DD > 60 och Fk205 saknas
Gatuadress	218	Gatuadress	0-1	Text50	059,1 44, 152	Fk218 ska finnas om Fk222 finns och Fk205 saknas och Fk230 saknas. Fk218 ska finnas om Fk215 har värde i SSÅÅ > 1800 och DD > 60 och Fk205 saknas och Fk230 saknas. Fk218 ska finnas om Fk224 finns och Fk205 och Fk215 och Fk222 saknas och Fk230 saknas.
Gatuadress fortsättning	228	Gatuadress2	0-1	Text50		
Postnummer	219	Postnummer	0-1	PostNummer	060, 145, 153	Fk219 ska finnas om Fk222 finns och Fk205 saknas och Fk230 saknas. Fk219 ska finnas om Fk215 har värde i SSÅÅ > 1800 och DD > 60 och Fk205 saknas och Fk230 saknas. Fk219 ska finnas om Fk224 finns och Fk205 och Fk215 och Fk222 saknas och Fk230 saknas.
Postort	220	Postort	0-1	Text50	061,1 46, 154	Fk220 ska finnas om Fk222 finns och Fk205 saknas och Fk230 saknas. Fk220 ska finnas om Fk215 har värde i SSÅÅ > 1800 och DD > 60 och Fk205 saknas och Fk230 saknas. Fk220 ska finnas om Fk224 finns och Fk205 och Fk215 och Fk222 saknas och Fk230 saknas.
Landskod Postort	221	LandskodPostort	0-1	Landskod	166	Fk221 ska finnas om Fk230 finns
Födelseid	222	Fodelsetid	0-1	Fodelsetid	063	Om FK215 finns får inte FK222 finnas
Annat ID-nummer	224	AnnatIDNr	0-1	Text20		

SKV 260 bilaga 2	Version: 9.0
XML-struktur	2023-03-31

Term/Fält Beskrivning/Namn	Kod	Elementnamn i XML	Ant	Typ	Kontroller	
					ID	Beskrivning
Organisationsnamn	226	OrgNamn	0-1	Text50	065, 151	FK226 får inte finnas om Fk222 finns, om Fk215 har SS>17, om Fk216 finns eller om Fk217 finns. FK226 ska finnas om FK224 finns och FK205, FK215, FK216, FK217 och FK222 alla saknas
Adress i fritt format	230	FriAdress	0-1	Text350		
Arbetsplatsens gatuadress	245	ArbetsplatsensAdress	0-1	Text50	192	FK245 ska finnas om FK246 finns.
Arbetsplatsens ort	246	ArbetsplatsensOrt	0-1	Text50	193	FK246 ska finnas om FK245 finns.
TIN	252	TIN	0-1	Text20	066	Om FK076 finns ska FK252 finnas

6.2.2.2 UppgiftslamnareKU13

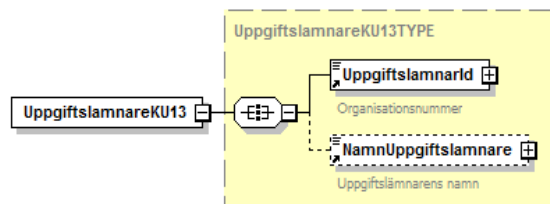

Term/Fält Beskrivning/Namn	Kod	Elementnamn i XML	Ant	Typ	Kontroller	
					ID	Beskrivning
Organisationnummer	201	Uppgiftslamnard	1	Identitet	053	FK201 får ej vara identisk med FK215.
Namn	202	NamnUppgiftslamnare	0-1	Text50		

6.2.2.3 Förändringar jämfört med inkomstår 2022 i KU13

Term/Fält Beskrivning	Kod	Elementnamn i XML	Ant	Typ	Fältkontroller		Förändring
					ID	Beskrivning	
Uppgift om del av ersättningen i 011, 031, 012, 013, 018 som avser Styrelsearvode	023	AndelStyrelsearvode	0-1	Belopp10	195	Om FK023 finns måste någon av FK011, FK012, FK013, FK018, eller FK031 finnas.	Nytt fält
Arbetsplatsens gatuadress	245	ArbetsplatsensAdress	0-1	Text50	192	FK245 ska finnas om FK246 finns.	Nytt fält

SKV 260 bilaga 2	Version: 9.0
XML-struktur	2023-03-31

Term/Fält Beskrivning	Kod	Elementnamn i XML	Ant	Typ	Fältkontroller		Förändring
					ID	Beskrivning	
Arbetsplatsens ort	246	ArbetsplatsensOrt	0-1	Text50	193	FK246 ska finnas om FK245 finns.	Nytt fält

SKV 260 bilaga 2	Version: 9.0
XML-struktur	2023-03-31

6.2.3 KU14 – Pensionsgrundande inkomst och utbyte av kontrolluppgifter



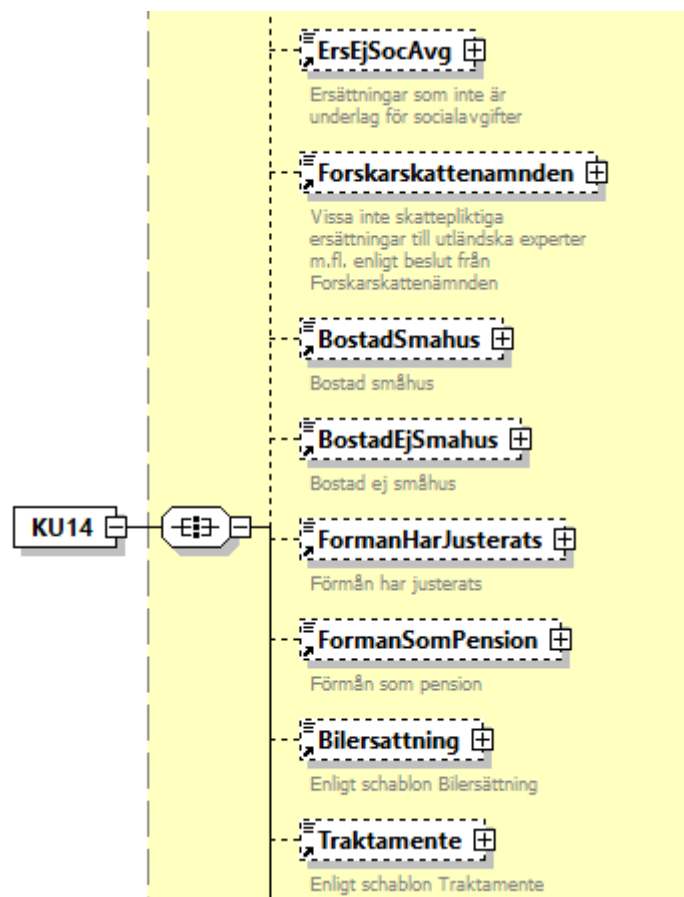

SKV 260 bilaga 2	Version: 9.0
XML-struktur	2023-03-31



SKV 260 bilaga 2	Version: 9.0
XML-struktur	2023-03-31

Term/Fält	Kod	Elementnamn i XML	Ant	Typ	Kontroller	
					ID	Beskrivning
Kontant bruttolön mm	011	KontantBruttolonMm	0-1	Belopp10	012, 183	Fk011 måste finnas om Fk205, Fk012, Fk013, Fk020, Fk025, Fk030, Fk031, Fk035 och Fk050-051 alla saknas. Fk011 får inte finnas om Fk093 saknas.
Förmån utom bil/drivmedel	012	FormanUtomBilDrivmedel	0-1	Belopp10	015, 017, 184	Om en/ flera av Fk041, Fk043 finns och Fk031 och Fk025 saknas måste Fk012 >= 0. Fk012 eller Fk031 eller Fk025 måste finnas om Fk021 eller Fk022 finns. Fk012 får inte finnas om Fk093 saknas.
Bilförmån utom drivmedel	013	BilformanUtomDrivmedel	0-1	Belopp7	185	Fk013 får inte finnas om Fk093 saknas.
Drivmedel vid bilförmån	018	DrivmedelVidBilforman	0-1	Belopp7	186	Fk018 får inte finnas om Fk093 saknas.
Andra kostnadsers	020	AndraKostnadsers	0-1	Belopp7		
Underlag rutarbete	021	UnderlagRutarbete	0-1	Belopp7		
Underlag rotarbete	022	UnderlagRotarbete	0-1	Belopp7		
Uppgift om del av ersättningen i 011, 025, 031, 012, 013, 018 som avser Styrelsearvode	023	AndelStyrelsearvode	0-1	Belopp10	194	Om FK023 finns måste någon av FK011, FK012, FK013, FK018, FK025 eller FK031 finnas.
Lön o förm m egenavgifter	025	ErsMEgenavgifter	0-1	Belopp10	139	Fk025 får inte finnas om Fk093 finns
Tjänstepension	030	Tjanstepension	0-1	Belopp10		
Ersättningar ej soc.avg	031	ErsEjSocAvg	0-1	Belopp10		
Forskarskattenämnden	035	Forskarskattenamnden	0-1	Belopp10		
Bostad småhus	041	BostadSmahus	0-1	Kryss		
Bostad ej småhus	043	BostadEjSmahus	0-1	Kryss		
Förmån har justerats	048	FormanHarJusterats	0-1	Kryss	038	Om FK048 finns och FK031 och Fk025 saknas måste 012 eller 013 finnas
Förmån som pension	049	FormanSomPension	0-1	Kryss	040	Om Fk049 finns måste Fk012 eller Fk013 finnas.
Bilersättning	050	Bilersattning	0-1	Kryss		
Traktamente	051	Traktamente	0-1	Kryss		

SKV 260 bilaga 2	Version: 9.0
XML-struktur	2023-03-31

Term/Fält	Kod	Elementnamn i XML	Ant	Typ	Kontroller	
					ID	Beskrivning
Personaloption som inte ska förmånsbeskattas har utnyttjats för förvärv av andel	059	PersonaloptionForvarvAndel	0-1	Kryss		
Arbetsställennummer	060	Arbetsstallennummer	0-1	ArbetsstalleNu mmer		
Delägare	061	Delagare	0-1	Kryss		
Landskod Arbetsland	090	LandskodArbetsland	0-1	Landskod		
Inkomsttagaren utsänd för arbete utomlands	091	UtsandUnderTid	0-1	SandUnderTid		
Ett av alternativen A - F ska fyllas i	092	Kategori	0-1	KategoriKU14	050	Fk092 ska finnas om Fk205 saknas
Socialavgiftsavtal	093	SocialAvgiftsAvtal	0-1	Kryss	190	FK093 får bara finnas om värdet i FK201 inleds med 302, 502, 902 eller 934.
Inkomstår	203	Inkomstar	1	Inkomstar		
Borttag	205	Borttag	0-1	Kryss	055	FK205 får bara finnas om alla fältkoder förutom Fk201, Fk203, Fk570, Fk215, Fk222 och Fk224 är tomma.
Specifikationsnummer	570	Specifikationsnummer	1	SpecifikationsN ummer		
Inkomsttagare		InkomsttagareKU14	1	Grp		
Uppgiftslämnare		UppgiftslamnareKU14	1	Grp		

SKV 260 bilaga 2	Version: 9.0
XML-struktur	2023-03-31

6.2.3.1 InkomstagareKU14

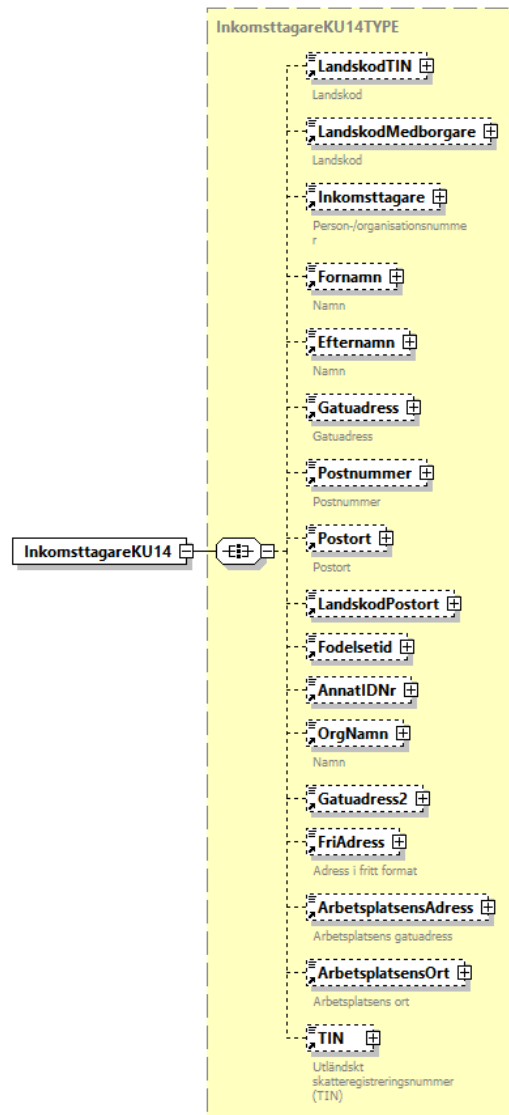

SKV 260 bilaga 2	Version: 9.0
XML-struktur	2023-03-31

Term/Fält	Kod	Elementnamn i XML	Ant	Typ	Fältkontroller	
					ID	Beskrivning
Landskod TIN	076	LandskodTIN	0-1	Landskod	045	Om FK252 finns ska FK076 finnas.
Landskod Medborgare	081	LandskodMedborgare	0-1	Landskod		
Person-/samordningsnummer	215	Inkomsttagare	0-1	Identitet	056	Fk215 ska finnas om Fk222 och Fk224 saknas.
Förnamn	216	Fornamn	0-1	Text50	057, 142	FK216 ska finnas om FK222 finns och FK 205 saknas FK216 ska finnas om FK215 har värde i SSÅÅ > 1800 och DD > 60 och Fk205 saknas
Efternamn	217	Efternamn	0-1	Text50	058, 143	FK217 ska finnas om FK222 finns och FK 205 saknas FK217 ska finnas om FK215 har värde i SSÅÅ > 1800 och DD > 60 och Fk205 saknas
Gatuadress	218	Gatuadress	0-1	Text50	059, 144, 152	Fk218 ska finnas om Fk222 finns och Fk205 saknas och Fk230 saknas. Fk218 ska finnas om Fk215 har värde i SSÅÅ > 1800 och DD > 60 och Fk205 saknas och Fk230 saknas. Fk218 ska finnas om Fk224 finns och Fk205 och Fk215 och Fk222 saknas och Fk230 saknas.
Gatuadress fortsättning	228	Gatuadress2	0-1	Text50		
Postnummer	219	Postnummer	0-1	PostNummer	060, 145, 153	Fk219 ska finnas om Fk222 finns och Fk205 saknas och Fk230 saknas. Fk219 ska finnas om Fk215 har värde i SSÅÅ > 1800 och DD > 60 och Fk205 saknas och Fk230 saknas. Fk219 ska finnas om Fk224 finns och Fk205 och Fk215 och Fk222 saknas och Fk230 saknas.
Postort	220	Postort	0-1	Text50	061, 146, 154	Fk220 ska finnas om Fk222 finns och Fk205 saknas och Fk230 saknas. Fk220 ska finnas om Fk215 har värde i SSÅÅ > 1800 och DD > 60 och Fk205 saknas och Fk230 saknas. Fk220 ska finnas om Fk224 finns och Fk205 och Fk215 och Fk222 saknas och Fk230 saknas.
Landskod Postort	221	LandskodPostort	0-1	Landskod	166	Fk221 ska finnas om Fk230 finns
Födelseid	222	Fodelsetid	0-1	Fodelsetid	063	Om FK215 finns får inte FK222 finnas
Annat ID-nummer	224	AnnatIDNr	0-1	Text20		

SKV 260 bilaga 2	Version: 9.0
XML-struktur	2023-03-31

Term/Fält Beskrivning	Kod	Elementnamn i XML	Ant	Typ	Fältkontroller	
					ID	Beskrivning
Organisationsnamn	226	OrgNamn	0-1	Text50	065, 151	FK226 får inte finnas om Fk222 finns, om Fk215 har SS>17, om Fk216 finns eller om Fk217 finns. FK226 ska finnas om FK224 finns och FK205, FK215, FK216, FK217 och FK222 alla saknas
Adress i fritt format	230	FriAdress	0-1	Text350		
Arbetsplatsens gatuadress	245	ArbetsplatsensAdress	0-1	Text50	192	FK245 ska finnas om FK246 finns.
Arbetsplatsens ort	246	ArbetsplatsensOrt	0-1	Text50	193	FK246 ska finnas om FK245 finns.
TIN	252	TIN	N	Text20	066	Om FK076 finns ska FK252 finnas

6.2.3.2 UppgiftslamnareKU14

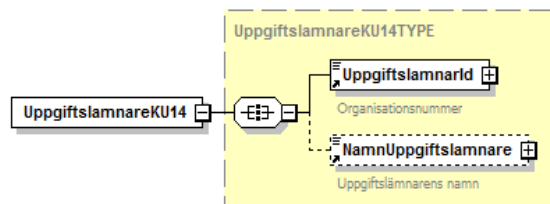

Term/Fält Beskrivning/Namn	Kod	Elementnamn i XML	Ant	Typ	Kontroller	
					ID	Beskrivning
Organisationsnummer	201	UppgiftslamnarId	1	Identitet	053	FK201 får ej vara identisk med FK215.
Namn	202	NamnUppgiftslamnare	0-1	Text50		

6.2.3.3 Förändringar jämfört med inkomstår 2022 i KU14

Term/Fält Beskrivning	Kod	Elementnamn i XML	Ant	Typ	Fältkontroller		Förändring
					ID	Beskrivning	
Uppgift om del av ersättningen i 011, 025, 031, 012, 013, 018 som avser Styrelsearvode	023	AndelStyrelsearvode	0-1	Belopp10	194	Om FK023 finns måste någon av FK011, FK012, FK013, FK018, FK025 eller FK031 finnas.	Nytt fält
Arbetsplatsens gatuadress	245	ArbetsplatsensAdress	0-1	Text50	192	FK245 ska finnas om FK246 finns.	Nytt fält

SKV 260 bilaga 2	Version: 9.0
XML-struktur	2023-03-31

Term/Fält	Kod	Elementnamn i XML	Ant	Typ	Fältkontroller		Förändring
					ID	Beskrivning	
Arbetsplatsens ort	246	ArbetsplatsensOrt	0-1	Text50	193	FK246 ska finnas om FK245 finns.	Nytt fält

6.2.4 KU16 – Sjöinkomst m.m.

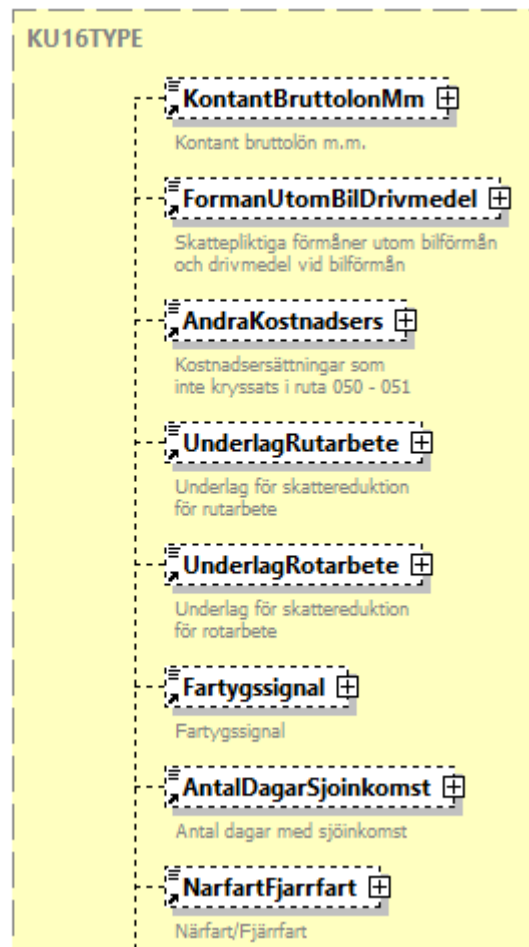

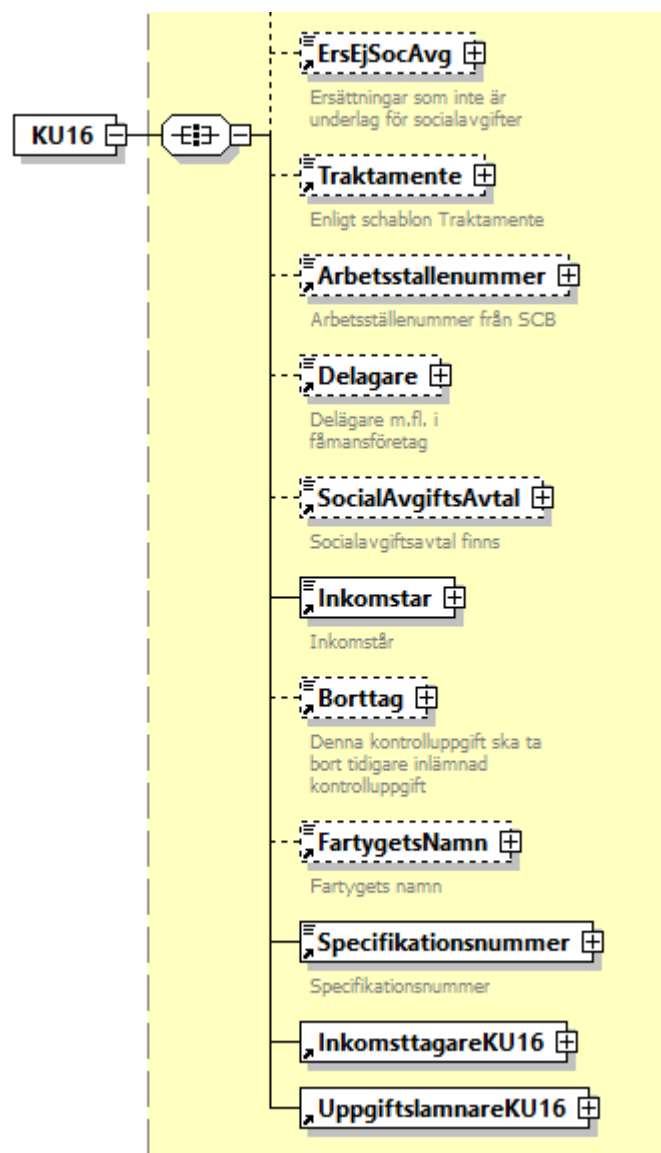

SKV 260 bilaga 2	Version: 9.0
XML-struktur	2023-03-31

Term/Fält					Kontroller	
Beskrivning/Namn	Kod	Elementnamn i XML	Ant	Typ	ID	Beskrivning
Kontant bruttolön mm	011	KontantBruttolonMm	0-1	Belopp10	013, 183	Fk011 måste finnas om Fk205, Fk012, Fk020, Fk031 och Fk051 alla saknas. Fk011 får inte finnas om Fk093 saknas.
Förmån utom bil/drivmedel	012	FormanUtombilDrivmedel	0-1	Belopp10	184	Fk012 får inte finnas om Fk093 saknas.
Andra kostnadsers	020	AndraKostnadsers	0-1	Belopp7		
Underlag rutarbete	021	UnderlagRutarbete	0-1	Belopp7		
Underlag rotarbete	022	UnderlagRotarbete	0-1	Belopp7		
Fartygssignal	026	Fartygssignal	0-1	Fartygssignal	031	FK026 måste finnas om FK205 saknas
Antal dagar sjöinkomst	027	AntalDagarSjoinkomst	0-1	Dagar	032	FK027 måste finnas om FK205 saknas
Närfart/Fjärrfart	028	NarfartFjarrfart	0-1	NarfartFjarrfart	033	FK028 måste finnas om FK205 saknas
Ersättningar ej soc.avg	031	ErsEjSocAvg	0-1	Belopp10		
Traktamente	051	Traktamente	0-1	Kryss		
Arbetsställennummer	060	Arbetsstallennummer	0-1	ArbetsstalleNu mmer		
Delägare	061	Delagare	0-1	Kryss		
Socialavgiftsavtal	093	SocialAvgiftsAvtal	0-1	Kryss	190	FK093 får bara finnas om värdet i FK201 inleds med 302, 502, 902 eller 934.
Inkomstår	203	Inkomstar	1	Inkomstar		
Borttag	205	Borttag	0-1	Kryss	055	FK205 får bara finnas om alla fältkoder förutom Fk201, Fk203, Fk570, Fk215, Fk222 och Fk224 är tomma.
Fartygets namn	223	FartygetsNamn	0-1	Text50	064	FK223 ska finnas om FK205 saknas
Specifikationsnummer	570	Specifikationsnummer	1	SpecifikationsN ummer		
Inkomsttagare		InkomsttagareKU16	1	Grp		
Uppgiftslämnare		UppgiftslamnareKU16	1	Grp		

SKV 260 bilaga 2	Version: 9.0
XML-struktur	2023-03-31

6.2.4.1 InkomstagareKU16

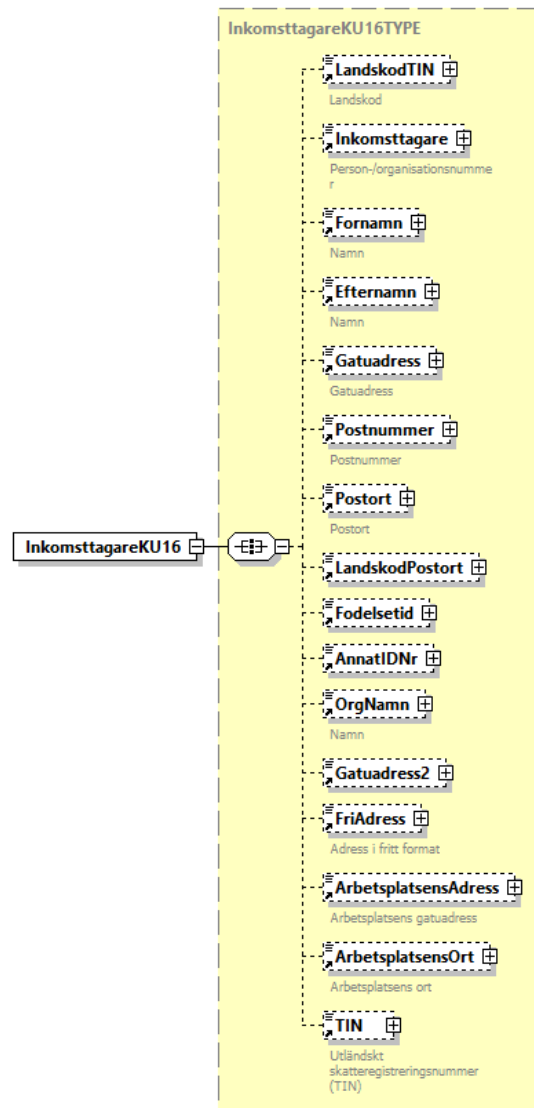

SKV 260 bilaga 2	Version: 9.0
XML-struktur	2023-03-31

Term/Fält		Elementnamn i XML	Ant	Typ	Kontroller	
Beskrivning/Namn	Kod				ID	Beskrivning
Landskod TIN	076	LandskodTIN	0-1	Landskod	045	Om FK252 finns ska FK076 finnas.
Personnummer	215	Inkomsttagare	0-1	Identitet	056	Fk215 ska finnas om Fk222 och Fk224 saknas.
Förnamn	216	Fornamn	0-1	Text50	057, 142	FK216 ska finnas om FK222 finns och FK 205 saknas FK216 ska finnas om FK215 har värde i SSÅÅ > 1800 och DD > 60 och Fk205 saknas
Efternamn	217	Efternamn	0-1	Text50	058, 143	FK217 ska finnas om FK222 finns och FK 205 saknas FK217 ska finnas om FK215 har värde i SSÅÅ > 1800 och DD > 60 och Fk205 saknas
Gatuadress	218	Gatuadress	0-1	Text50	059, 144, 152	Fk218 ska finnas om Fk222 finns och Fk205 saknas och Fk230 saknas. Fk218 ska finnas om Fk215 har värde i SSÅÅ > 1800 och DD > 60 och Fk205 saknas och Fk230 saknas. Fk218 ska finnas om Fk224 finns och Fk205 och Fk215 och Fk222 saknas och Fk230 saknas.
Gatuadress fortsättning	228	Gatuadress2	0-1	Text50		
Postnummer	219	Postnummer	0-1	PostNummer	060, 145, 153	Fk219 ska finnas om Fk222 finns och Fk205 saknas och Fk230 saknas. Fk219 ska finnas om Fk215 har värde i SSÅÅ > 1800 och DD > 60 och Fk205 saknas och Fk230 saknas. Fk219 ska finnas om Fk224 finns och Fk205 och Fk215 och Fk222 saknas och Fk230 saknas.
Postort	220	Postort	0-1	Text50	061, 146, 154	Fk220 ska finnas om Fk222 finns och Fk205 saknas och Fk230 saknas. Fk220 ska finnas om Fk215 har värde i SSÅÅ > 1800 och DD > 60 och Fk205 saknas och Fk230 saknas. Fk220 ska finnas om Fk224 finns och Fk205 och Fk215 och Fk222 saknas och Fk230 saknas.

SKV 260 bilaga 2	Version: 9.0
XML-struktur	2023-03-31

Term/Fält	Kod	Elementnamn i XML	Ant	Typ	Kontroller	
					ID	Beskrivning
Landskod Postort	221	LandskodPostort	0-1	Landskod	166	Fk221 ska finnas om Fk230 finns
Födelseid	222	Fodelsetid	0-1	Fodelsetid	063	Om FK215 finns får inte FK222 finnas
Annat ID-nummer	224	AnnatIDNr	0-1	Text20		
Organisationsnamn	226	OrgNamn	0-1	Text50	065, 151	FK226 får inte finnas om Fk222 finns, om Fk215 har SS>17, om Fk216 finns eller om Fk217 finns. FK226 ska finnas om FK224 finns och FK205, FK215, FK216, FK217 och FK222 alla saknas
Adress i fritt format	230	FriAdress	0-1	Text350		
Arbetsplatsens gatuadress	245	ArbetsplatsensAdress	0-1	Text50	192	FK245 ska finnas om FK246 finns.
Arbetsplatsens ort	246	ArbetsplatsensOrt	0-1	Text50	193	FK246 ska finnas om FK245 finns.
TIN	252	TIN	0-1	Text20	066	Om FK076 finns ska FK252 finnas

6.2.4.2 UppgiftslamnareKU16

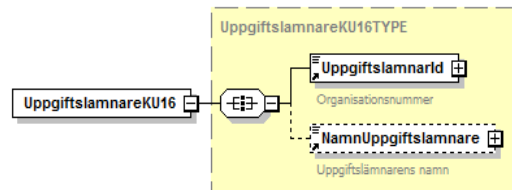

Term/Fält	Kod	Elementnamn i XML	Ant	Typ	Kontroller	
					ID	Beskrivning
Organisationsnummer	201	UppgiftslamnarId	1	Identitet	053	FK201 får ej vara identisk med FK215.
Namn	202	NamnUppgiftslamnare	0-1	Text50		

6.2.4.3 Förändringar jämfört med inkomstår 2022 i KU16

Term/Fält	Kod	Elementnamn i XML	Ant	Typ	Fältkontroller		Förändring
					ID	Beskrivning	
Arbetsplatsens gatuadress	245	ArbetsplatsensAdress	0-1	Text50	192	FK245 ska finnas om FK246 finns.	Nytt fält

SKV 260 bilaga 2	Version: 9.0
XML-struktur	2023-03-31

Term/Fält	Kod	Elementnamn i XML	Ant	Typ	Fältkontroller		Förändring
					ID	Beskrivning	
Arbetsplatsens ort	246	ArbetsplatsensOrt	0-1	Text50	193	FK246 ska finnas om FK245 finns.	Nytt fält

6.2.5 KU17 – Särskild inkomstskatt (SINK) för utomlands bosatta med sjöinkomst

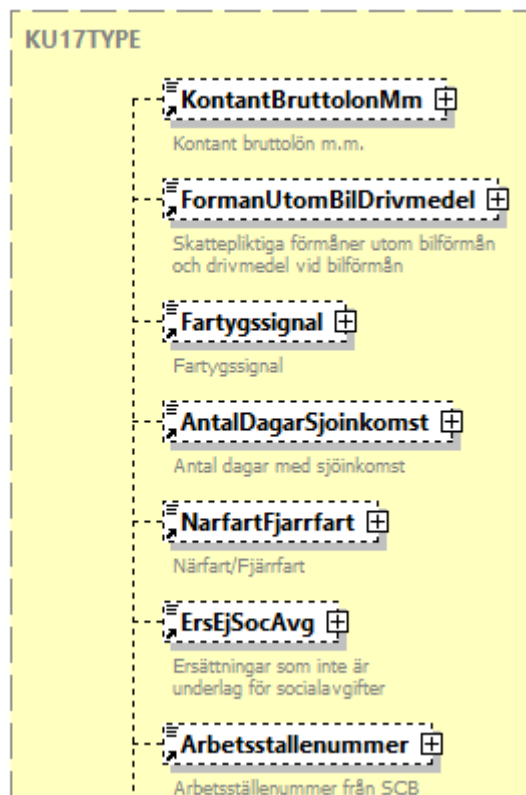

SKV 260 bilaga 2	Version: 9.0
XML-struktur	2023-03-31

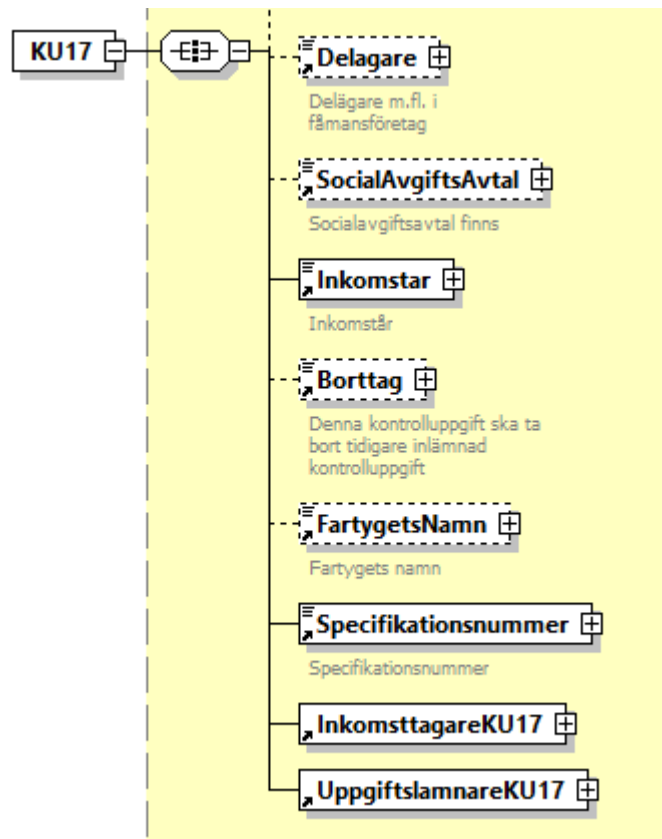

Term/Fält					Kontroller	
Beskrivning/Namn	Kod	Elementnamn i XML	Ant	Typ	ID	Beskrivning
Kontant bruttolön mm	011	KontantBruttolonMm	0-1	Belopp10	014, 183	Fk011 måste finnas om Fk205, Fk012 och Fk031 alla saknas. Fk011 får inte finnas om Fk093 saknas.
Förmån utom bil/drivmedel	012	FormanUtomBilDrivmedel	0-1	Belopp10	184	Fk012 får inte finnas om Fk093 saknas.
Fartygssignal	026	Fartygssignal	0-1	Fartygssignal	031	FK026 måste finnas om FK205 saknas
Antal dagar sjöinkomst	027	AntalDagarSjoinkomst	0-1	Dagar	032	FK027 måste finnas om FK205 saknas
Närfart/Fjärrfart	028	NarfartFjarrfart	0-1	NarfartFjarrfart	033	FK028 måste finnas om FK205 saknas

SKV 260 bilaga 2	Version: 9.0
XML-struktur	2023-03-31

Term/Fält		Elementnamn i XML	Ant	Typ	Kontroller	
Beskrivning/Namn	Kod				ID	Beskrivning
Ersättningar ej soc.avg	031	ErsEjSocAvg	0-1	Belopp10		
Arbetsställennummer	060	Arbetsställennummer	0-1	ArbetsställeNu mmer		
Delägare	061	Delagare	0-1	Kryss		
Socialavgiftsavtal	093	SocialAvgiftsAvtal	0-1	Kryss	190	FK093 får bara finnas om värdet i FK201 inleds med 302, 502, 902 eller 934.
Inkomstår	203	Inkomstar	1	Inkomstar		
Borttag	205	Borttag	0-1	Kryss	055	FK205 får bara finnas om alla fältkoder förutom Fk201, Fk203, Fk570, Fk215, Fk222 och Fk224 är tomma.
Fartygets namn	223	FartygetsNamn	0-1	Text50	064	FK223 ska finnas om FK205 saknas
Specifikationsnummer	570	Specifikationsnummer	1	SpecifikationsN ummer		
Inkomsttagare		InkomsttagareKU17	1	Grp		
Uppgiftslämnare		UppgiftslamnareKU17	1	Grp		

SKV 260 bilaga 2	Version: 9.0
XML-struktur	2023-03-31

6.2.5.1 InkomsttagareKUI7

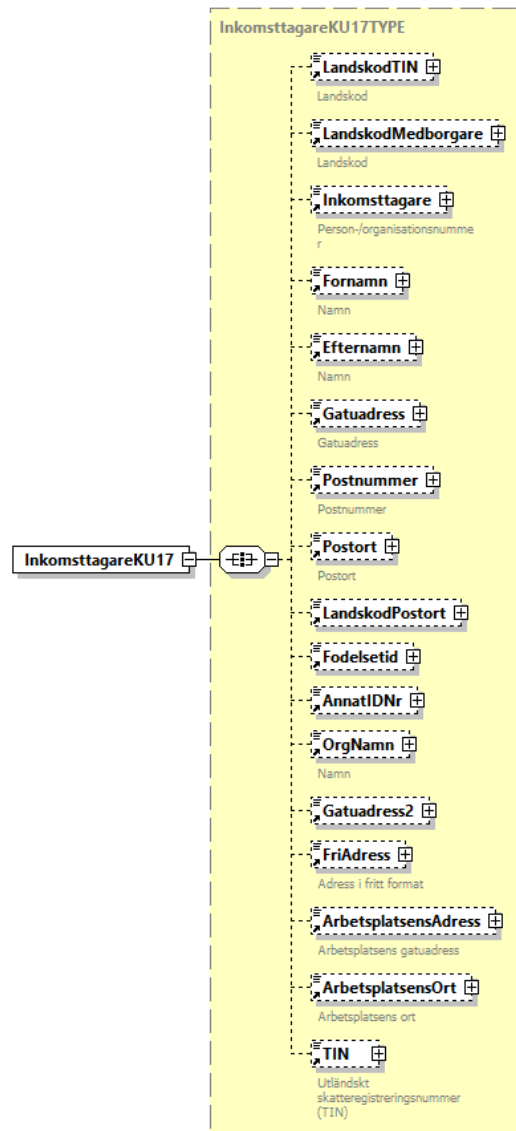

SKV 260 bilaga 2	Version: 9.0
XML-struktur	2023-03-31

Term/Fält		Elementnamn i XML	Ant	Typ	Kontroller	
Beskrivning/Namn	Kod				ID	Beskrivning
Landskod TIN	076	LandskodTIN	0-1	Landskod	045	Om FK252 finns ska FK076 finnas.
Landskod Medborgare	081	LandskodMedborgare	0-1	Landskod		
Person-/samordningsnummer	215	Inkomsttagare	0-1	Identitet	056	Fk215 ska finnas om Fk222 och Fk224 saknas.
Förnamn	216	Fornamn	0-1	Text50	057, 142	FK216 ska finnas om FK222 finns och FK 205 saknas FK216 ska finnas om FK215 har värde i SSÅÅ > 1800 och DD > 60 och Fk205 saknas
Efternamn	217	Efternamn	0-1	Text50	058, 143	FK217 ska finnas om FK222 finns och FK 205 saknas FK217 ska finnas om FK215 har värde i SSÅÅ > 1800 och DD > 60 och Fk205 saknas
Gatuadress	218	Gatuadress	0-1	Text50	059, 144, 152	Fk218 ska finnas om Fk222 finns och Fk205 saknas och Fk230 saknas. Fk218 ska finnas om Fk215 har värde i SSÅÅ > 1800 och DD > 60 och Fk205 saknas och Fk230 saknas. Fk218 ska finnas om Fk224 finns och Fk205 och Fk215 och Fk222 saknas och Fk230 saknas.
Gatuadress fortsättning	228	Gatuadress2	0-1	Text50		
Postnummer	219	Postnummer	0-1	PostNummer	060, 145, 153	Fk219 ska finnas om Fk222 finns och Fk205 saknas och Fk230 saknas. Fk219 ska finnas om Fk215 har värde i SSÅÅ > 1800 och DD > 60 och Fk205 saknas och Fk230 saknas. Fk219 ska finnas om Fk224 finns och Fk205 och Fk215 och Fk222 saknas och Fk230 saknas.
Postort	220	Postort	0-1	Text50	061, 146, 154	Fk220 ska finnas om Fk222 finns och Fk205 saknas och Fk230 saknas. Fk220 ska finnas om Fk215 har värde i SSÅÅ > 1800 och DD > 60 och Fk205 saknas och Fk230 saknas. Fk220 ska finnas om Fk224 finns och Fk205 och Fk215 och Fk222 saknas och Fk230 saknas.
Landskod Postort	221	LandskodPostort	0-1	Landskod	166	Fk221 ska finnas om Fk230 finns
Födelseid	222	Fodelsetid	0-1	Fodelsetid	063	Om FK215 finns får inte FK222 finnas

SKV 260 bilaga 2	Version: 9.0
XML-struktur	2023-03-31

Term/Fält	Kod	Elementnamn i XML	Ant	Typ	Kontroller	
					ID	Beskrivning
Annat ID-nummer	224	AnnatIDNr	0-1	Text20		
Organisationsnamn	226	OrgNamn	0-1	Text50	065, 151	FK226 får inte finnas om Fk222 finns, om Fk215 har SS>17, om Fk216 finns eller om Fk217 finns. FK226 ska finnas om FK224 finns och FK205, FK215, FK216, FK217 och FK222 alla saknas
Adress i fritt format	230	FriAdress	0-1	Text350		
Arbetsplatsens gatuadress	245	ArbetsplatsensAdress	0-1	Text50	192	FK245 ska finnas om FK246 finns.
Arbetsplatsens ort	246	ArbetsplatsensOrt	0-1	Text50	193	FK246 ska finnas om FK245 finns.
TIN	252	TIN	0-1	Text20	066	Om FK076 finns ska FK252 finnas

6.2.5.2 UppgiftslamnareKU17

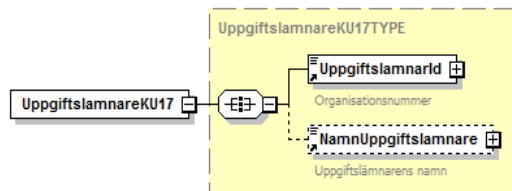

Term/Fält	Kod	Elementnamn i XML	Ant	Typ	Kontroller	
					ID	Beskrivning
Organisationsnummer	201	UppgiftslamnarId	1	Identitet	053	FK201 får ej vara identisk med FK215.
Namn	202	NamnUppgiftslamnare	0-1	Text50		

6.2.5.3 Förändringar jämfört med inkomstår 2022 i KU17

Term/Fält	Kod	Elementnamn i XML	Ant	Typ	Fältkontroller		Förändring
					ID	Beskrivning	
Arbetsplatsens gatuadress	245	ArbetsplatsensAdress	0-1	Text50	192	FK245 ska finnas om FK246 finns.	Nytt fält
Arbetsplatsens ort	246	ArbetsplatsensOrt	0-1	Text50	193	FK246 ska finnas om FK245 finns.	Nytt fält

SKV 260 bilaga 2	Version: 9.0
XML-struktur	2023-03-31

6.2.6 KU18 – Pensions och försäkringsutbetalare m.fl.

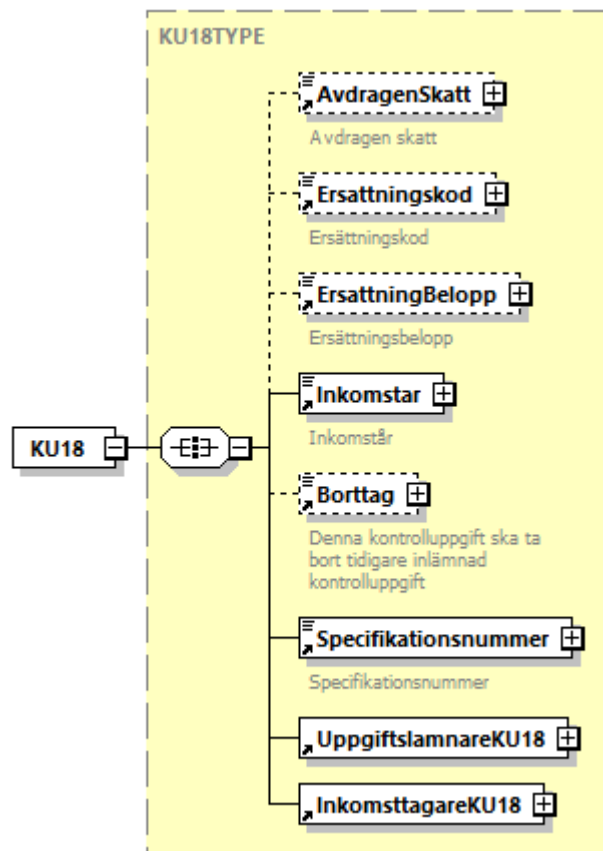

Term/Fält	Kod	Elementnamn i XML	Ant	Typ	Kontroller	
					ID	Beskrivning
Avdragen preliminär skatt	001	AvdragenSkatt	0-1	Belopp10	001	Fk001 måste finnas om Fk205, Fk004 och Fk005 saknas
Ersättningskod	004	Ersättningskod	0-1	Ersättningskod	007	Om FK005 finns ska FK004 finnas.
Ersättning belopp	005	ErsättningBelopp	0-1	Belopp10	008	Om FK004 finns ska FK005 finnas.

SKV 260 bilaga 2	Version: 9.0
XML-struktur	2023-03-31

Term/Fält Beskrivning/Namn	Kod	Elementnamn i XML	Ant	Typ	Kontroller	
					ID	Beskrivning
Inkomstår	203	Inkomstår	1	Inkomstår		
Borttag	205	Borttag	0-1	Kryss	055	FK205 får bara finnas om alla fältkoder förutom Fk201, Fk203, Fk570, Fk215, Fk222 och Fk224 är tomma.
Specifikationsnummer	570	Specifikationsnummer	1	SpecifikationsN ummer		
Inkomsttagare		InkomsttagareKU18	1	Grp		
Uppgiftslämnare		UppgiftslämnareKU18	1	Grp		

SKV 260 bilaga 2	Version: 9.0
XML-struktur	2023-03-31

6.2.6.1 InkomstagareKU18

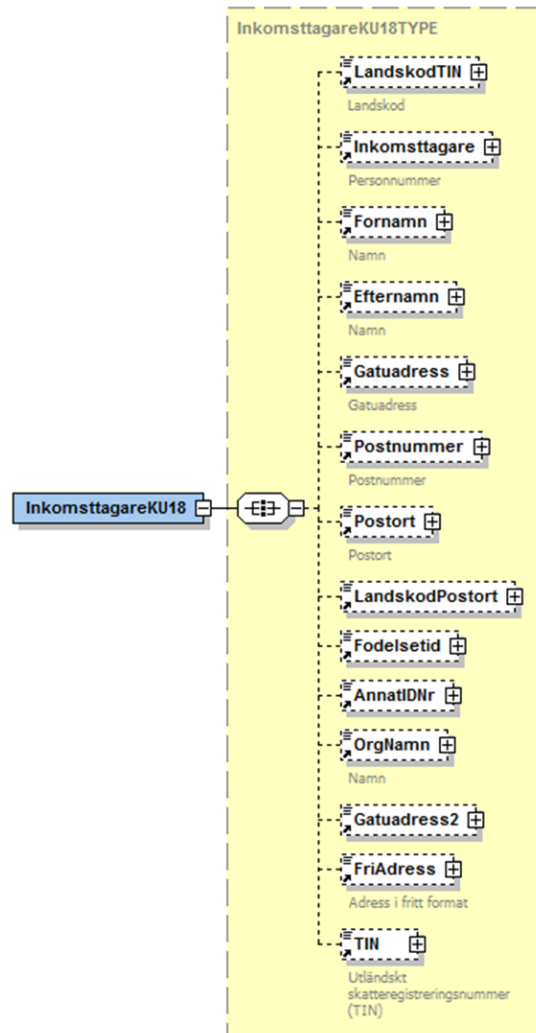

SKV 260 bilaga 2	Version: 9.0
XML-struktur	2023-03-31

Term/Fält Beskrivning/Namn	Kod	Elementnamn i XML	Ant	Typ	Kontroller	
					ID	Beskrivning
Landskod TIN	076	LandskodTIN	0-1	Landskod	045	Om FK252 finns ska FK076 finnas.
Personnummer	215	Inkomsttagare	0-1	Identitet	056	Fk215 ska finnas om Fk222 och Fk224 saknas.
Förnamn	216	Fornamn	0-1	Text50	057, 142	FK216 ska finnas om FK222 finns och FK 205 saknas FK216 ska finnas om FK215 har värde i SSÅÅ > 1800 och DD > 60 och Fk205 saknas
Efternamn	217	Efternamn	0-1	Text50	058, 143	FK217 ska finnas om FK222 finns och FK 205 saknas FK217 ska finnas om FK215 har värde i SSÅÅ > 1800 och DD > 60 och Fk205 saknas
Gatuadress	218	Gatuadress	0-1	Text50	059, 144, 152	Fk218 ska finnas om Fk222 finns och Fk205 saknas och Fk230 saknas. Fk218 ska finnas om Fk215 har värde i SSÅÅ > 1800 och DD > 60 och Fk205 saknas och Fk230 saknas. Fk218 ska finnas om Fk224 finns och Fk205 och Fk215 och Fk222 saknas och Fk230 saknas.
Gatuadress fortsättning	228	Gatuadress2	0-1	Text50		
Postnummer	219	Postnummer	0-1	PostNummer	060, 145, 153	Fk219 ska finnas om Fk222 finns och Fk205 saknas och Fk230 saknas. Fk219 ska finnas om Fk215 har värde i SSÅÅ > 1800 och DD > 60 och Fk205 saknas och Fk230 saknas. Fk219 ska finnas om Fk224 finns och Fk205 och Fk215 och Fk222 saknas och Fk230 saknas.
Postort	220	Postort	0-1	Text50	061, 146, 154	Fk220 ska finnas om Fk222 finns och Fk205 saknas och Fk230 saknas. Fk220 ska finnas om Fk215 har värde i SSÅÅ > 1800 och DD > 60 och Fk205 saknas och Fk230 saknas. Fk220 ska finnas om Fk224 finns och Fk205 och Fk215 och Fk222 saknas och Fk230 saknas.
Landskod Postort	221	LandskodPostort	0-1	Landskod	166	Fk221 ska finnas om Fk230 finns
Födelseid	222	Fodelsetid	0-1	Fodelsetid	063	Om FK215 finns får inte FK222 finnas
Annat ID-nummer	224	AnnatIDNr	0-1	Text20		

SKV 260 bilaga 2	Version: 9.0
XML-struktur	2023-03-31

Term/Fält	Beskrivning/Namn	Kod	Elementnamn i XML	Ant	Typ	Kontroller	
						ID	Beskrivning
Organisationsnamn		226	OrgNamn	0-1	Text50	065, 151	FK226 får inte finnas om Fk222 finns, om Fk215 har SS>17, om Fk216 finns eller om Fk217 finns. FK226 ska finnas om FK224 finns och FK205, FK215, FK216, FK217 och FK222 alla saknas
Adress i fritt format		230	FriAdress	0-1	Text350		
TIN		252	TIN	0-1	Text20	066	Om FK076 finns ska FK252 finnas

6.2.6.2 UppgiftslamnareKU18

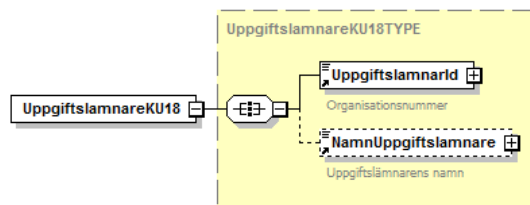

Term/Fält	Beskrivning/Namn	Kod	Elementnamn i XML	Ant	Typ	Kontroller	
						ID	Beskrivning
Organisationsnummer		201	UppgiftslamnarId	1	Identitet	053	FK201 får ej vara identisk med FK215.
Namn		202	NamnUppgiftslamnare	0-1	Text50		

6.2.6.3 Förändringar jämfört med inkomstår 2022 i KU18

Term/Fält	Beskrivning	Kod	Elementnamn i XML	Ant	Typ	Fältkontroller		Förändring
						ID	Beskrivning	
Inga ändrade fält								

SKV 260 bilaga 2	Version: 9.0
XML-struktur	2023-03-31

6.2.7 KU19 – Pensions och försäkringsutbetalare m.fl. Särskild inkomstskatt (SINK) för utomlands bosatta

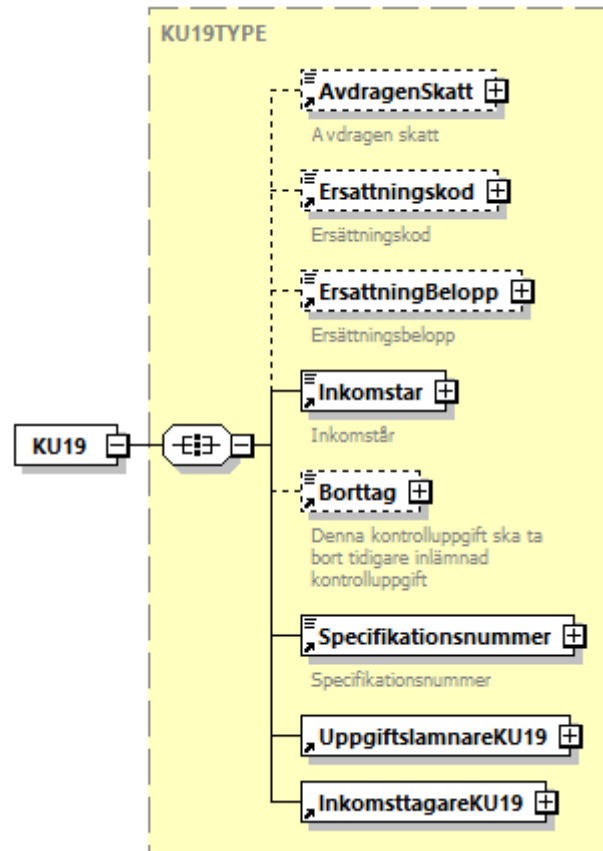

Term/Fält	Beskrivning/Namn	Kod	Elementnamn i XML	Ant	Typ	Kontroller	
						ID	Beskrivning
Avdragen preliminär skatt		001	AvdragenSkatt	0-1	Belopp10	001	Fk001 måste finnas om Fk205, Fk004 och Fk005 saknas
Ersättningskod		004	Ersättningskod	0-1	Ersättningskod	007	Om FK005 finns ska FK004 finnas.
Ersättning belopp		005	ErsättningBelopp	0-1	Belopp10	008	Om FK004 finns ska FK005 finnas.

SKV 260 bilaga 2	Version: 9.0
XML-struktur	2023-03-31

Term/Fält Beskrivning/Namn	Kod	Elementnamn i XML	Ant	Typ	Kontroller	
					ID	Beskrivning
Inkomstår	203	Inkomstår	1	Inkomstår		
Borttag	205	Borttag	0-1	Kryss	055	FK205 får bara finnas om alla fältkoder förutom Fk201, Fk203, Fk570, Fk215, Fk222 och Fk224 är tomma.
Specifikationsnummer	570	Specifikationsnummer	1	SpecifikationsN ummer		
Inkomsttagare		InkomsttagareKU19	1	Grp		
Uppgiftslämnare		UppgiftslämnareKU19	1	Grp		

SKV 260 bilaga 2	Version: 9.0
XML-struktur	2023-03-31

6.2.7.1 InkomsttagareKU19

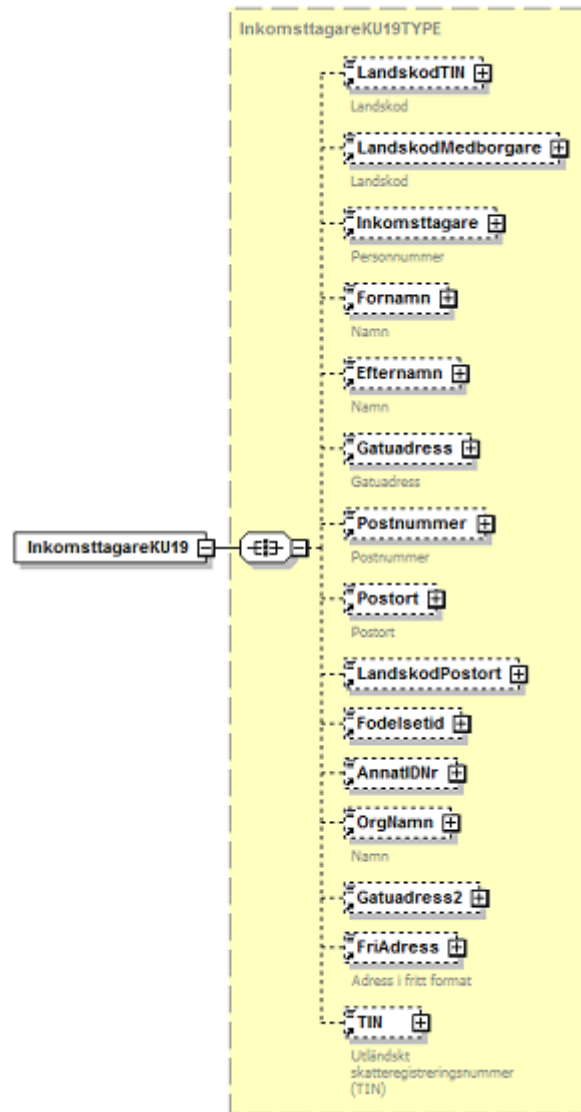

SKV 260 bilaga 2	Version: 9.0
XML-struktur	2023-03-31

Term/Fält		Elementnamn i XML	Ant	Typ	Kontroller	
Beskrivning/Namn	Kod				ID	Beskrivning
Landskod TIN	076	LandskodTIN	0-1	Landskod	045	Om FK252 finns ska FK076 finnas.
Landskod Medborgare	081	LandskodMedborgare	0-1	Landskod		
Person-/samordningsnummer	215	Inkomsttagare	0-1	Identitet	056	Fk215 ska finnas om Fk222 och Fk224 saknas.
Förnamn	216	Fornamn	0-1	Text50	057, 142	FK216 ska finnas om FK222 finns och FK 205 saknas FK216 ska finnas om FK215 har värde i SSÅÅ > 1800 och DD > 60 och Fk205 saknas
Efternamn	217	Efternamn	0-1	Text50	058, 143	FK217 ska finnas om FK222 finns och FK 205 saknas FK217 ska finnas om FK215 har värde i SSÅÅ > 1800 och DD > 60 och Fk205 saknas
Gatuadress	218	Gatuadress	0-1	Text50	059, 144, 152	Fk218 ska finnas om Fk222 finns och Fk205 saknas och Fk230 saknas. Fk218 ska finnas om Fk215 har värde i SSÅÅ > 1800 och DD > 60 och Fk205 saknas och Fk230 saknas. Fk218 ska finnas om Fk224 finns och Fk205 och Fk215 och Fk222 saknas och Fk230 saknas.
Gatuadress fortsättning	228	Gatuadress2	0-1	Text50		
Postnummer	219	Postnummer	0-1	PostNummer	060, 145, 153	Fk219 ska finnas om Fk222 finns och Fk205 saknas och Fk230 saknas. Fk219 ska finnas om Fk215 har värde i SSÅÅ > 1800 och DD > 60 och Fk205 saknas och Fk230 saknas. Fk219 ska finnas om Fk224 finns och Fk205 och Fk215 och Fk222 saknas och Fk230 saknas.
Postort	220	Postort	0-1	Text50	061, 146, 154	Fk220 ska finnas om Fk222 finns och Fk205 saknas och Fk230 saknas. Fk220 ska finnas om Fk215 har värde i SSÅÅ > 1800 och DD > 60 och Fk205 saknas och Fk230 saknas. Fk220 ska finnas om Fk224 finns och Fk205 och Fk215 och Fk222 saknas och Fk230 saknas.
Landskod Postort	221	LandskodPostort	0-1	Landskod	166	Fk221 ska finnas om Fk230 finns
Födelseid	222	Fodelsetid	0-1	Fodelsetid	063	Om FK215 finns får inte FK222 finnas
Annat ID-nummer	224	AnnatIDNr	0-1	Text20		

SKV 260 bilaga 2	Version: 9.0
XML-struktur	2023-03-31

Term/Fält Beskrivning/Namn	Kod	Elementnamn i XML	Ant	Typ	Kontroller	
					ID	Beskrivning
Organisationsnamn	226	OrgNamn	0-1	Text50	065, 151	FK226 får inte finnas om Fk222 finns, om Fk215 har SS>17, om Fk216 finns eller om Fk217 finns. FK226 ska finnas om FK224 finns och FK205, FK215, FK216, FK217 och FK222 alla saknas
Adress i fritt format	230	FriAdress	0-1	Text350		
TIN	252	TIN	0-1	Text20	066	Om FK076 finns ska FK252 finnas

6.2.7.2 UppgiftslamnareKU19

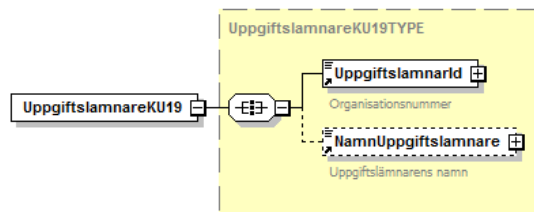

Term/Fält Beskrivning/Namn	Kod	Elementnamn i XML	Ant	Typ	Kontroller	
					ID	Beskrivning
Organisationsnummer	201	UppgiftslamnarId	1	Identitet	053	FK201 får ej vara identisk med FK215.
Namn	202	NamnUppgiftslamnare	0-1	Text50		

6.2.7.3 Förändringar jämfört med inkomstår 2022 i KU19

Term/Fält Beskrivning	Kod	Elementnamn i XML	Ant	Typ	Fältkontroller		Förändring
					ID	Beskrivning	
Inga ändrade fält							

SKV 260 bilaga 2	Version: 9.0
XML-struktur	2023-03-31

6.2.8 KU20 – Ränteinkomst

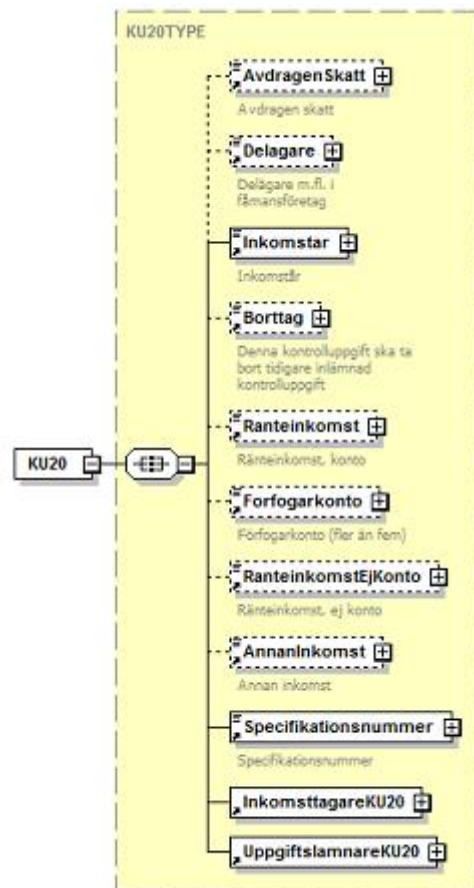

Term/Fält	Kod	Elementnamn i XML	Ant	Typ	Kontroller	
					ID	Beskrivning
Avdragen preliminär skatt	001	AvdragenSkatt	0-1	Belopp10		

SKV 260 bilaga 2	Version: 9.0
XML-struktur	2023-03-31

Term/Fält Beskrivning/Namn	Kod	Elementnamn i XML	Ant	Typ	Kontroller	
					ID	Beskrivning
Delägare	061	Delagare	0-1	Kryss		
Inkomstår	203	Inkomstar	1	Inkomstar		
Borttag	205	Borttag	0-1	Kryss	055	FK205 får bara finnas om alla fältkoder förutom Fk201, Fk203, Fk570, Fk215, Fk222 och Fk224 är tomma.
Ränteinkomst	500	Ranteinkomst	0-1	Belopp10	070	FK500 måste finnas om Fk205, Fk001, Fk503 och Fk504 saknas.
Förfogarkonto	502	Forfogarkonto	0-1	Kryss	071	Fk502 får inte finnas om Fk503 eller Fk504 finns
Ränteinkomst, ej konto	503	RanteinkomstEjKonto	0-1	Belopp10		
Annan inkomst	504	AnnanInkomst	0-1	Belopp7		
Specifikationsnummer	570	Specifikationsnummer	1	SpecifikationsN ummer		
Inkomsttagare		InkomsttagareKU20	1	Grp		
Uppgiftslämnare		UppgiftslamnareKU20	1	Grp		

SKV 260 bilaga 2	Version: 9.0
XML-struktur	2023-03-31

6.2.8.1 InkomstagareKU20

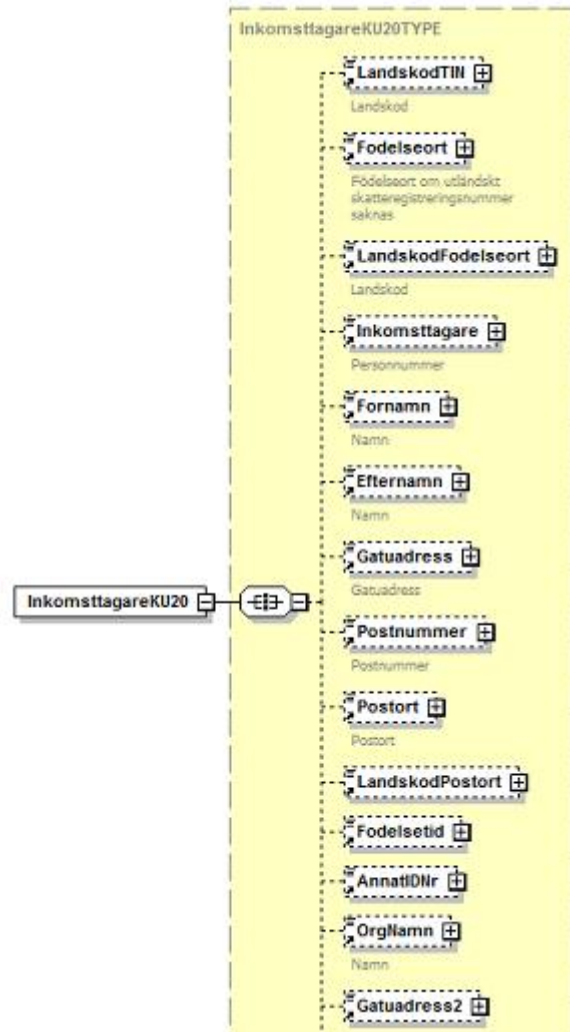

SKV 260 bilaga 2	Version: 9.0
XML-struktur	2023-03-31



Term/Fält		Elementnamn i XML	Ant	Typ	Kontroller	
Beskrivning/Namn	Kod				ID	Beskrivning
Landskod TIN	076	LandskodTIN	0-1	Landskod	045	Om FK252 finns ska FK076 finnas.
Födelseort	077	Fodelseort	0-1	Text35		
Landskod Födelseort	078	LandskodFodelseort	0-1	Landskod	046	FK078 ska finnas om Fk077 finnas.
Personnummer	215	Inkomsttagare	0-1	Identitet	056	Fk215 ska finnas om Fk222 och Fk224 saknas.
Förnamn	216	Fornamn	0-1	Text50	057, 142	FK216 ska finnas om FK222 finns och FK 205 saknas FK216 ska finnas om FK215 har värde i SSÅÅ > 1800 och DD > 60 och Fk205 saknas
Efternamn	217	Efternamn	0-1	Text50	058, 143	FK217 ska finnas om FK222 finns och FK 205 saknas FK217 ska finnas om FK215 har värde i SSÅÅ > 1800 och DD > 60 och Fk205 saknas
Gatuadress	218	Gatuadress	0-1	Text50	059, 144, 152	Fk218 ska finnas om Fk222 finns och Fk205 saknas och Fk230 saknas. Fk218 ska finnas om Fk215 har värde i SSÅÅ > 1800 och DD > 60 och Fk205 saknas och Fk230 saknas. Fk218 ska finnas om Fk224 finns och Fk205 och Fk215 och Fk222 saknas och Fk230 saknas.
Gatuadress fortsättning	228	Gatuadress2	0-1	Text50		
Postnummer	219	Postnummer	0-1	PostNummer	060, 145, 153	Fk219 ska finnas om Fk222 finns och Fk205 saknas och Fk230 saknas. Fk219 ska finnas om Fk215 har värde i SSÅÅ > 1800 och DD > 60 och Fk205 saknas och Fk230 saknas. Fk219 ska finnas om Fk224 finns och Fk205 och Fk215 och Fk222 saknas och Fk230 saknas.

SKV 260 bilaga 2	Version: 9.0
XML-struktur	2023-03-31

Term/Fält	Beskrivning/Namn	Kod	Elementnamn i XML	Ant	Typ	Kontroller	
						ID	Beskrivning
Postort		220	Postort	0-1	Text50	061, 146, 154	Fk220 ska finnas om Fk222 finns och Fk205 saknas och Fk230 saknas. Fk220 ska finnas om Fk215 har värde i SSÅÅ > 1800 och DD > 60 och Fk205 saknas och Fk230 saknas. Fk220 ska finnas om Fk224 finns och Fk205 och Fk215 och Fk222 saknas och Fk230 saknas.
Landskod Postort		221	LandskodPostort	0-1	Landskod	166	Fk221 ska finnas om Fk230 finns
Födelseid		222	Fodelsetid	0-1	Fodelsetid	063	Om FK215 finns får inte FK222 finnas
Annat ID-nummer		224	AnnatIDNr	0-1	Text20		
Organisationsnamn		226	OrgNamn	0-1	Text50	065, 151	FK226 får inte finnas om Fk222 finns, om Fk215 har SS>17, om Fk216 finns eller om Fk217 finns. FK226 ska finnas om FK224 finns och FK205, FK215, FK216, FK217 och FK222 alla saknas
Adress i fritt format		230	FriAdress	0-1	Text350		
TIN		252	TIN	0-1	Text20	066	Om FK076 finns ska FK252 finnas

6.2.8.2 UppgiftslamnareKU20

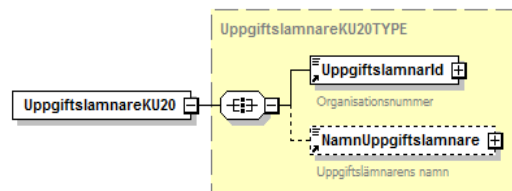

Term/Fält	Beskrivning/Namn	Kod	Elementnamn i XML	Ant	Typ	Kontroller	
						ID	Beskrivning
Organisationsnummer		201	UppgiftslamnarId	1	Identitet	053	FK201 får ej vara identisk med FK215.
Namn		202	NamnUppgiftslamnare	0-1	Text50		

SKV 260 bilaga 2	Version: 9.0
XML-struktur	2023-03-31

6.2.8.3 Förändringar jämfört med inkomstår 2022 i KU20

Term/Fält		Elementnamn i XML	Ant	Typ	Fältkontroller		Förändring
Beskrivning	Kod				ID	Beskrivning	
Inga ändrade fält							

SKV 260 bilaga 2	Version: 9.0
XML-struktur	2023-03-31

6.2.9 KU21 – Obligationer

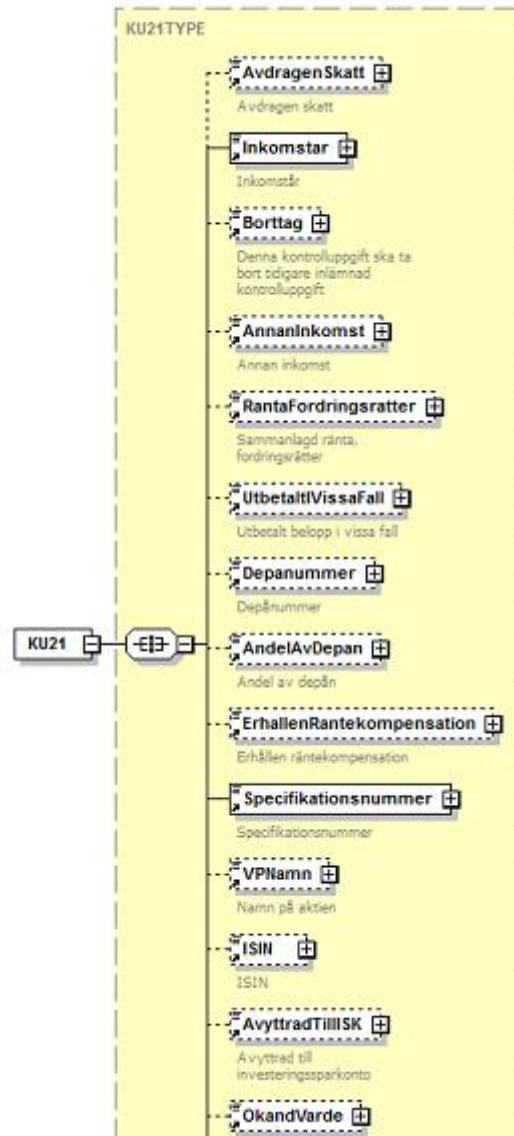

SKV 260 bilaga 2	Version: 9.0
XML-struktur	2023-03-31

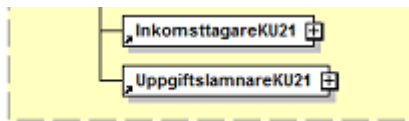

Term/Fält					Kontroller	
Beskrivning/Namn	Kod	Elementnamn i XML	Ant	Typ	ID	Beskrivning
Avdragen preliminär skatt	001	AvdragenSkatt	0-1	Belopp10		
Inkomstår	203	Inkomstar	1	Inkomstar		
Borttag	205	Borttag	0-1	Kryss	055	FK205 får bara finnas om alla fältkoder förutom Fk201, Fk203, Fk570, Fk215, Fk222 och Fk224 är tomma.
Annan inkomst	504	AnnanInkomst	0-1	Belopp7		
Sammanlagd ränta, fordringsrätter	520	RantaFordringsratter	0-1	Belopp10	075	FK520 måste finnas om Fk205, Fk001, Fk522, Fk504, Fk525 och Fk599 saknas.
Utbetalt belopp i vissa fall	522	UtbetaltIvissaFall	0-1	Belopp10	167	Fk522 får inte finnas om Fk599 finns.
Depånnummer	523	Depanummer	0-1	Belopp12		
Andel av depån	524	AndelAvDepan	0-1	Decimal2	076	Om Fk524 finns ska också Fk 523 finnas
Erhållen räntekompensation	525	ErhallenRantekompensation	0-1	Belopp10		
Specifikationsnummer	570	Specifikationsnummer	1	SpecifikationsNummer		
Namn på fordringsrätten	571	VPNamn	0-1	Text50	085, 170	"Fk571 ska finnas om Fk572 saknas och Fk205 saknas. Fk571 ska finnas om (Fk572 finns och de två första tecknen i Fk572 inte är SE) "
ISIN	572	ISIN	0-1	Isin		
Avyttrad till investeringssparkonto	573	AvyttradTillISK	0-1	Kryss	086	Om FK573 finns måste FK522 finnas.
Ränta med okänt värde	599	OkandVarde	0-1	Kryss		
Inkomsttagare		InkomsttagareKU21	1	Grp		
Uppgiftslämnare		UppgiftslamnareKU21	1	Grp		

SKV 260 bilaga 2	Version: 9.0
XML-struktur	2023-03-31

6.2.9.1 InkomsttagareKU21

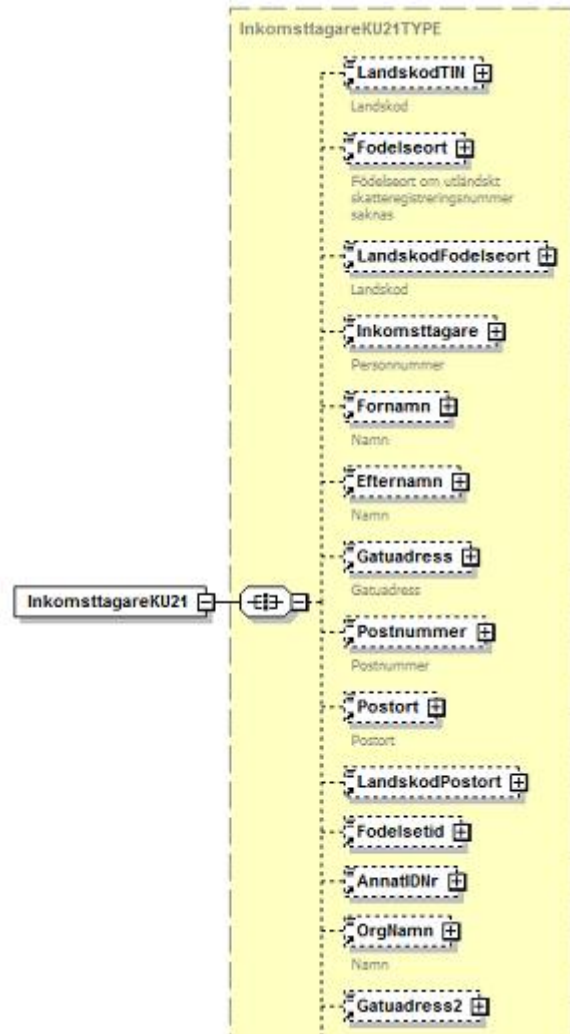

SKV 260 bilaga 2	Version: 9.0
XML-struktur	2023-03-31



Term/Fält					Kontroller	
Beskrivning/Namn	Kod	Elementnamn i XML	Ant	Typ	ID	Beskrivning
Landskod TIN	076	LandskodTIN	0-1	Landskod	045	Om FK252 finns ska FK076 finnas.
Födelseort	077	Fodelseort	0-1	Text35		
Landskod Födelseort	078	LandskodFodelseort	0-1	Landskod	046	FK078 ska finnas om Fk077 finnas.
Personnummer	215	Inkomsttagare	0-1	Identitet	056	Fk215 ska finnas om Fk222 och Fk224 saknas.
Förnamn	216	Fornamn	0-1	Text50	057, 142	FK216 ska finnas om FK222 finns och FK 205 saknas FK216 ska finnas om FK215 har värde i SSÅÅ > 1800 och DD > 60 och Fk205 saknas
Efternamn	217	Efternamn	0-1	Text50	058, 143	FK217 ska finnas om FK222 finns och FK 205 saknas FK217 ska finnas om FK215 har värde i SSÅÅ > 1800 och DD > 60 och Fk205 saknas
Gatuadress	218	Gatuadress	0-1	Text50	059, 144, 152	Fk218 ska finnas om Fk222 finns och Fk205 saknas och Fk230 saknas. Fk218 ska finnas om Fk215 har värde i SSÅÅ > 1800 och DD > 60 och Fk205 saknas och Fk230 saknas. Fk218 ska finnas om Fk224 finns och Fk205 och Fk215 och Fk222 saknas och Fk230 saknas.
Gatuadress fortsättning	228	Gatuadress2	0-1	Text50		
Postnummer	219	Postnummer	0-1	PostNummer	060, 145, 153	Fk219 ska finnas om Fk222 finns och Fk205 saknas och Fk230 saknas. Fk219 ska finnas om Fk215 har värde i SSÅÅ > 1800 och DD > 60 och Fk205 saknas och Fk230 saknas. Fk219 ska finnas om Fk224 finns och Fk205 och Fk215 och Fk222 saknas och Fk230 saknas.

SKV 260 bilaga 2	Version: 9.0
XML-struktur	2023-03-31

Term/Fält	Beskrivning/Namn	Kod	Elementnamn i XML	Ant	Typ	Kontroller	
						ID	Beskrivning
Postort		220	Postort	0-1	Text50	061, 146, 154	Fk220 ska finnas om Fk222 finns och Fk205 saknas och Fk230 saknas. Fk220 ska finnas om Fk215 har värde i SSÅÅ > 1800 och DD > 60 och Fk205 saknas och Fk230 saknas. Fk220 ska finnas om Fk224 finns och Fk205 och Fk215 och Fk222 saknas och Fk230 saknas.
Landskod Postort		221	LandskodPostort	0-1	Landskod	166	Fk221 ska finnas om Fk230 finns
Födelseid		222	Fodelsetid	0-1	Fodelsetid	063	Om FK215 finns får inte FK222 finnas
Annat ID-nummer		224	AnnatIDNr	0-1	Text20		
Organisationsnamn		226	OrgNamn	0-1	Text50	065, 151	FK226 får inte finnas om Fk222 finns, om Fk215 har SS>17, om Fk216 finns eller om Fk217 finns. FK226 ska finnas om FK224 finns och FK205, FK215, FK216, FK217 och FK222 alla saknas
Adress i fritt format		230	FriAdress	0-1	Text350		
TIN		252	TIN	0-1	Text20	066	Om FK076 finns ska FK252 finnas

6.2.9.2 UppgiftslamnareKU21

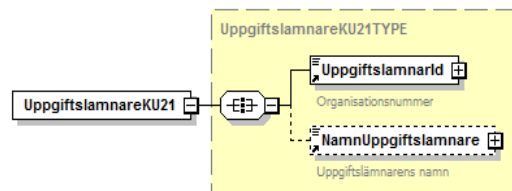

Term/Fält	Beskrivning/Namn	Kod	Elementnamn i XML	Ant	Typ	Kontroller	
						ID	Beskrivning
Organisationsnummer		201	UppgiftslamnarId	1	Identitet	053	FK201 får ej vara identisk med FK215.
Namn		202	NamnUppgiftslamnare	0-1	Text50		

SKV 260 bilaga 2	Version: 9.0
XML-struktur	2023-03-31

6.2.9.3 Förändringar jämfört med inkomstår 2022 i KU21

Term/Fält		Elementnamn i XML	Ant	Typ	Fältkontroller		Förändring
Beskrivning	Kod				ID	Beskrivning	
Inga ändrade fält							

SKV 260 bilaga 2	Version: 9.0
XML-struktur	2023-03-31

6.2.10 KU25 – Ränteutgift

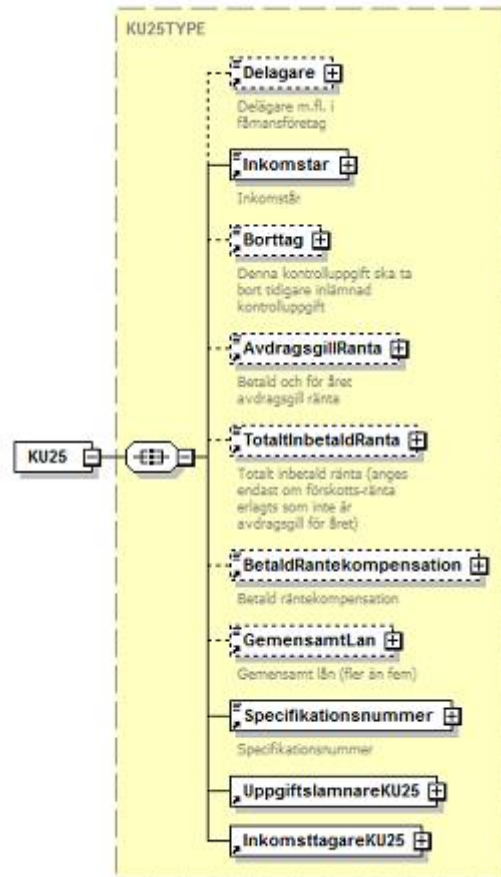

Term/Fält Beskrivning/Namn	Kod	Elementnamn i XML	Ant	Typ	Kontroller	
					ID	Beskrivning
Delägare	061	Delagare	0-1	Kryss		
Inkomstår	203	Inkomstar	1	Inkomstar		

SKV 260 bilaga 2	Version: 9.0
XML-struktur	2023-03-31

Term/Fält Beskrivning/Namn	Kod	Elementnamn i XML	Ant	Typ	Kontroller	
					ID	Beskrivning
Borttag	205	Borttag	0-1	Kryss	055	FK205 får bara finnas om alla fältkoder förutom Fk201, Fk203, Fk570, Fk215, Fk222 och Fk224 är tomma.
Avdragsgill ränta	540	AvdragsgillRanta	0-1	Belopp10	081	FK540 ska finnas om Fk205, Fk541 och Fk543 saknas
Totalt inbetald ränta	541	TotaltInbetaldRanta	0-1	Belopp10	082	Om Fk541 finns och är större än noll och Fk540 finns så ska Fk541 vara >= Fk540
Betald Räntekompensation	543	BetaldRantekompensation	0-1	Belopp10		
Gemensamt lån	544	GemensamtLan	0-1	Kryss		
Specifikationsnummer	570	Specifikationsnummer	1	SpecifikationsN ummer		
Inkomsttagare		InkomsttagareKU25	1	Grp		
Uppgiftslämnare		UppgiftslamnareKU25	1	Grp		

SKV 260 bilaga 2	Version: 9.0
XML-struktur	2023-03-31

6.2.10.1 InkomstagareKU25

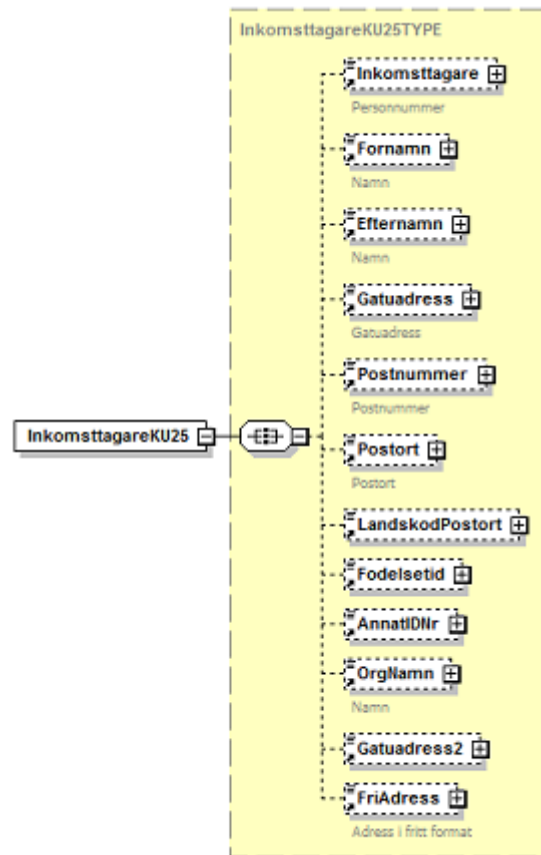

Term/Fält					Kontroller	
Beskrivning/Namn	Kod	Elementnamn i XML	Ant	Typ	ID	Beskrivning
Personnummer	215	Inkomstagare	0-1	Identitet	056	Fk215 ska finnas om Fk222 och Fk224 saknas.
Förnamn	216	Fornamn	0-1	Text50	057, 142	FK216 ska finnas om FK222 finns och FK 205 saknas FK216 ska finnas om FK215 har värde i SSÅÅ > 1800 och DD > 60 och Fk205 saknas

SKV 260 bilaga 2	Version: 9.0
XML-struktur	2023-03-31

Term/Fält Beskrivning/Namn	Kod	Elementnamn i XML	Ant	Typ	Kontroller	
					ID	Beskrivning
Efternamn	217	Efternamn	0-1	Text50	058, 143	FK217 ska finnas om FK222 finns och FK 205 saknas FK217 ska finnas om FK215 har värde i SSÅÅ > 1800 och DD > 60 och Fk205 saknas
Gatuadress	218	Gatuadress	0-1	Text50	059, 144, 152	Fk218 ska finnas om Fk222 finns och Fk205 saknas och Fk230 saknas. Fk218 ska finnas om Fk215 har värde i SSÅÅ > 1800 och DD > 60 och Fk205 saknas och Fk230 saknas. Fk218 ska finnas om Fk224 finns och Fk205 och Fk215 och Fk222 saknas och Fk230 saknas.
Gatuadress fortsättning	228	Gatuadress2	0-1	Text50		
Postnummer	219	Postnummer	0-1	PostNummer	060, 145, 153	Fk219 ska finnas om Fk222 finns och Fk205 saknas och Fk230 saknas. Fk219 ska finnas om Fk215 har värde i SSÅÅ > 1800 och DD > 60 och Fk205 saknas och Fk230 saknas. Fk219 ska finnas om Fk224 finns och Fk205 och Fk215 och Fk222 saknas och Fk230 saknas.
Postort	220	Postort	0-1	Text50	061, 146, 154	Fk220 ska finnas om Fk222 finns och Fk205 saknas och Fk230 saknas. Fk220 ska finnas om Fk215 har värde i SSÅÅ > 1800 och DD > 60 och Fk205 saknas och Fk230 saknas. Fk220 ska finnas om Fk224 finns och Fk205 och Fk215 och Fk222 saknas och Fk230 saknas.
Landskod Postort	221	LandskodPostort	0-1	Landskod	166	Fk221 ska finnas om Fk230 finns
Födelseid	222	Fodelsetid	0-1	Fodelsetid	063	Om FK215 finns får inte FK222 finnas
Annat ID-nummer	224	AnnatIDNr	0-1	Text20		
Organisationsnamn	226	OrgNamn	0-1	Text50	065, 151	FK226 får inte finnas om Fk222 finns, om Fk215 har SS>17, om Fk216 finns eller om Fk217 finns. FK226 ska finnas om FK224 finns och FK205, FK215, FK216, FK217 och FK222 alla saknas
Adress i fritt format	230	FriAdress	0-1	Text350		

SKV 260 bilaga 2	Version: 9.0
XML-struktur	2023-03-31

6.2.10.2 UppgiftslamnareKU25

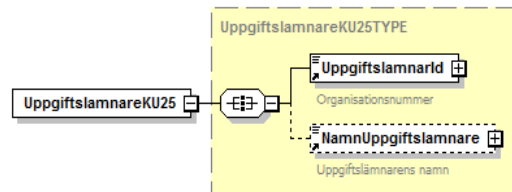

Term/Fält		Elementnamn i XML	Ant	Typ	Kontroller	
Beskrivning/Namn	Kod				ID	Beskrivning
Organisationsnummer	201	UppgiftslamnarId	1	Identitet	053	FK201 får ej vara identisk med FK215.
Namn	202	NamnUppgiftslamnare	0-1	Text50		

6.2.10.3 Förändringar jämfört med inkomstår 2022 i KU25

Term/Fält		Elementnamn i XML	Ant	Typ	Fältkontroller		Förändring
Beskrivning	Kod				ID	Beskrivning	
Inga ändrade fält							

SKV 260 bilaga 2	Version: 9.0
XML-struktur	2023-03-31

6.2.11 KU26 – Tomträttsavgäld

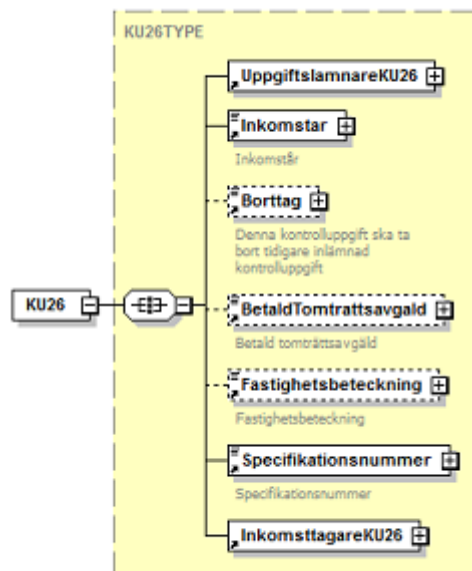

Term/Fält		Kod	Elementnamn i XML	Ant	Typ	Kontroller	
Beskrivning/Namn						ID	Beskrivning
Inkomstår		203	Inkomstar	1	Inkomstar		
Borttag		205	Borttag	0-1	Kryss	055	FK205 får bara finnas om alla fältkoder förutom Fk201, Fk203, Fk570, Fk215, Fk222 och Fk224 är tomma.
Betald tomträttsavgäld		560	BetaldTomtrattsavgald	0-1	Belopp7	083	Om FK205 saknas ska Fk560 finnas.
Fastighetsbeteckning		561	Fastighetsbeteckning	0-1	Text36	084	Om FK205 saknas ska Fk561 finnas.
Specifikationsnummer		570	Specifikationsnummer	1	SpecifikationsNummer		
Inkomsttagare			InkomsttagareKU26	1	Grp		
Uppgiftslamnare			UppgiftslamnareKU26	1	Grp		

SKV 260 bilaga 2	Version: 9.0
XML-struktur	2023-03-31

6.2.11.1 InkomstagareKU26

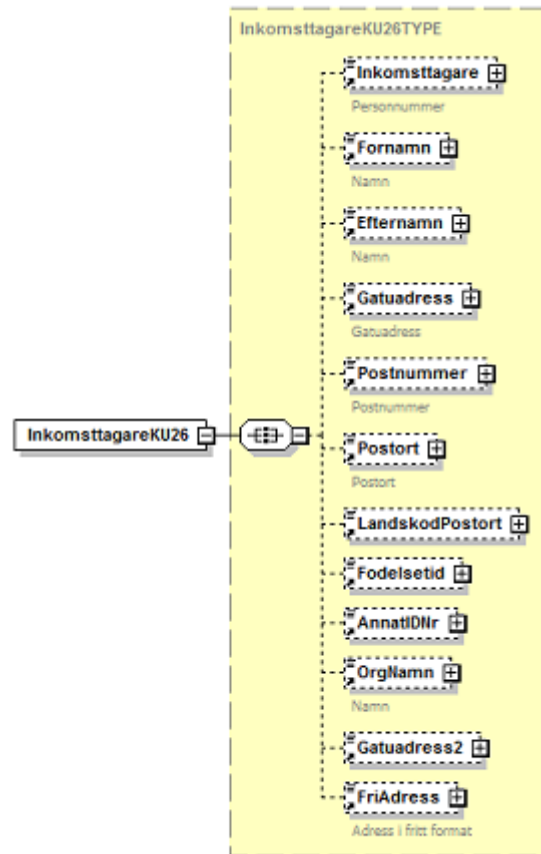

SKV 260 bilaga 2	Version: 9.0
XML-struktur	2023-03-31

Term/Fält Beskrivning/Namn	Kod	Elementnamn i XML	Ant	Typ	Kontroller	
					ID	Beskrivning
Personnummer	215	Inkomsttagare	0-1	Identitet	056	Fk215 ska finnas om Fk222 och Fk224 saknas.
Förnamn	216	Fornamn	0-1	Text50	057, 142	FK216 ska finnas om FK222 finns och FK 205 saknas FK216 ska finnas om FK215 har värde i SSÅÅ > 1800 och DD > 60 och Fk205 saknas
Efternamn	217	Efternamn	0-1	Text50	058, 143	FK217 ska finnas om FK222 finns och FK 205 saknas FK217 ska finnas om FK215 har värde i SSÅÅ > 1800 och DD > 60 och Fk205 saknas
Gatuadress	218	Gatuadress	0-1	Text50	059, 144, 152	Fk218 ska finnas om Fk222 finns och Fk205 saknas och Fk230 saknas. Fk218 ska finnas om Fk215 har värde i SSÅÅ > 1800 och DD > 60 och Fk205 saknas och Fk230 saknas. Fk218 ska finnas om Fk224 finns och Fk205 och Fk215 och Fk222 saknas och Fk230 saknas.
Gatuadress fortsättning	228	Gatuadress2	0-1	Text50		
Postnummer	219	Postnummer	0-1	PostNummer	060, 145, 153	Fk219 ska finnas om Fk222 finns och Fk205 saknas och Fk230 saknas. Fk219 ska finnas om Fk215 har värde i SSÅÅ > 1800 och DD > 60 och Fk205 saknas och Fk230 saknas. Fk219 ska finnas om Fk224 finns och Fk205 och Fk215 och Fk222 saknas och Fk230 saknas.
Postort	220	Postort	0-1	Text50	061, 146, 154	Fk220 ska finnas om Fk222 finns och Fk205 saknas och Fk230 saknas. Fk220 ska finnas om Fk215 har värde i SSÅÅ > 1800 och DD > 60 och Fk205 saknas och Fk230 saknas. Fk220 ska finnas om Fk224 finns och Fk205 och Fk215 och Fk222 saknas och Fk230 saknas.
Landskod Postort	221	LandskodPostort	0-1	Landskod	166	Fk221 ska finnas om Fk230 finns
Födelseid	222	Fodelsetid	0-1	Fodelsetid	063	Om FK215 finns får inte FK222 finnas
Annat ID-nummer	224	AnnatIDNr	0-1	Text20		
Organisationsnamn	226	OrgNamn	0-1	Text50	065, 151	FK226 får inte finnas om Fk222 finns, om Fk215 har SS>17, om Fk216 finns eller om Fk217 finns. FK226 ska finnas om FK224 finns och FK205, FK215, FK216, FK217 och FK222 alla saknas

SKV 260 bilaga 2	Version: 9.0
XML-struktur	2023-03-31

Term/Fält	Kod	Elementnamn i XML	Ant	Typ	Kontroller	
					ID	Beskrivning
Adress i fritt format	230	FriAdress	0-1	Text350		

6.2.11.2 UppgiftslamnareKU26

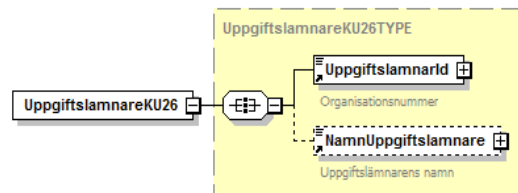

Term/Fält	Kod	Elementnamn i XML	Ant	Typ	Kontroller	
					ID	Beskrivning
Organisationsnummer	201	Uppgiftslamnarld	1	Identitet	053	FK201 får ej vara identisk med FK215.
Namn	202	NamnUppgiftslamnare	0-1	Text50		

6.2.11.3 Förändringar jämfört med inkomstår 2022 i KU26

Term/Fält	Kod	Elementnamn i XML	Ant	Typ	Fältkontroller		Förändring
					ID	Beskrivning	
Inga ändrade fält							

SKV 260 bilaga 2	Version: 9.0
XML-struktur	2023-03-31

6.2.12 KU28 – Investeraravdrag

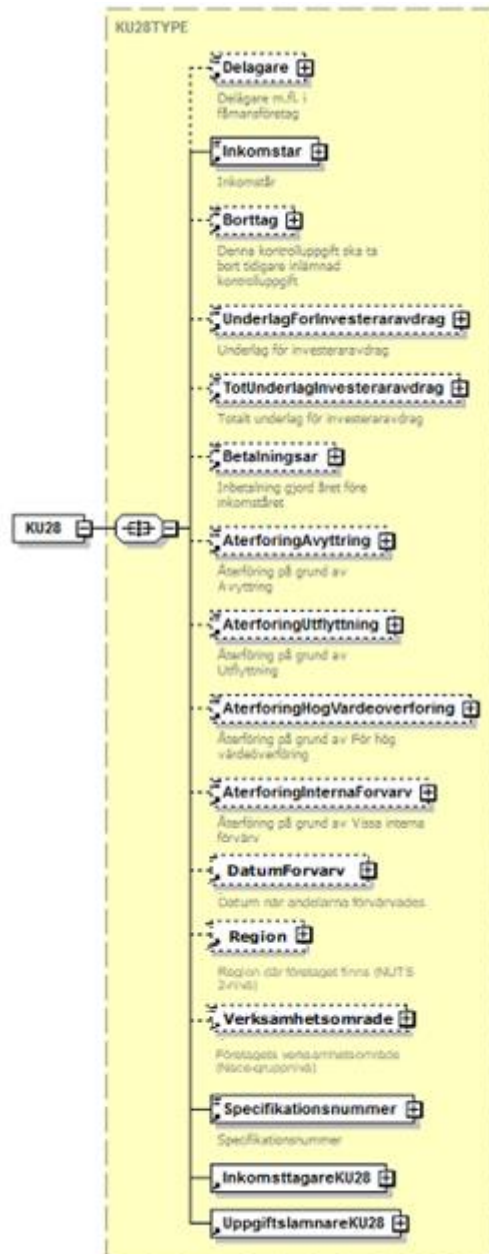

SKV 260 bilaga 2	Version: 9.0
XML-struktur	2023-03-31

Term/Fält	Kod	Elementnamn i XML	Ant	Typ	Kontroller	
					ID	Beskrivning
Delägare	061	Delagare	0-1	Kryss		
Inkomstår	203	Inkomstar	1	Inkomstar		
Borttag	205	Borttag	0-1	Kryss	055	FK205 får bara finnas om alla fältkoder förutom Fk201, Fk203, Fk570, Fk215, Fk222 och Fk224 är tomma.
Underlag för investeraravdrag	528	UnderlagForInvesteraravdrag	0-1	Belopp10	077, 135	Fk528 ska finnas om Fk529 finns. Fk528 ska vara <= Fk529.
Totalt underlag för investeraravdrag	529	TotUnderlagInvesteraravdrag	0-1	Belopp10	136, 137	Fk529 ska finnas om Fk528 finns. Fk529 ska vara >= Fk528.
Inbetalning gjord året före inkomståret	530	Betalningsar	0-1	Kryss	164	Fk530 får inte finnas om Fk528 saknas.
Återföring på grund av avyttring	531	AterforingAvyttring	0-1	Kryss	080, 078, 079	FK531 får inte finnas om Fk528 finns. Fk531 får inte finnas om Fk529 finns. Fk531 får inte finnas om Fk530 finns.
Återföring på grund av utflyttning	532	AterforingUtflyttning	0-1	Kryss	147, 155, 158	Fk532 får inte finnas om Fk528 finns. Fk532 får inte finnas om Fk529 finns. Fk532 får inte finnas om Fk530 finns.
Återföring på grund av för hög värdeöverföring	533	AterforingHogVardeoverforing	0-1	Kryss	148, 156, 159	Fk533 får inte finnas om Fk528 finns. Fk533 får inte finnas om Fk529 finns. Fk533 får inte finnas om Fk530 finns.
Återföring på grund av vissa interna förvärv	534	AterforingInternaForvarv	0-1	Kryss	149, 157, 160	Fk534 får inte finnas om Fk528 finns. Fk534 får inte finnas om Fk529 finns. Fk534 får inte finnas om Fk530 finns.
Datum när andelarna förvärvades	535	DatumForvarv	0-1	Datum	187	Fk535 ska finnas om Fk528 finns.
Region där företaget finns (NUTS 2 nivå)	536	Region	0-1	Region	188	Fk536 ska finnas om Fk528 finns.
Företagets verksamhetsområde (Nace-gruppnivå)	537	Verksamhetsomrade	0-1	Verksamhetso mrade	189	Fk537 ska finnas om Fk528 finns.
Specifikationsnummer	570	Specifikationsnummer	1	SpecifikationsN ummer		
Inkomsttagare		InkomsttagareKU28	1	Grp		
Uppgiftslämnare		UppgiftslamnareKU28	1	Grp		

SKV 260 bilaga 2	Version: 9.0
XML-struktur	2023-03-31

6.2.12.1 InkomstagareKU28

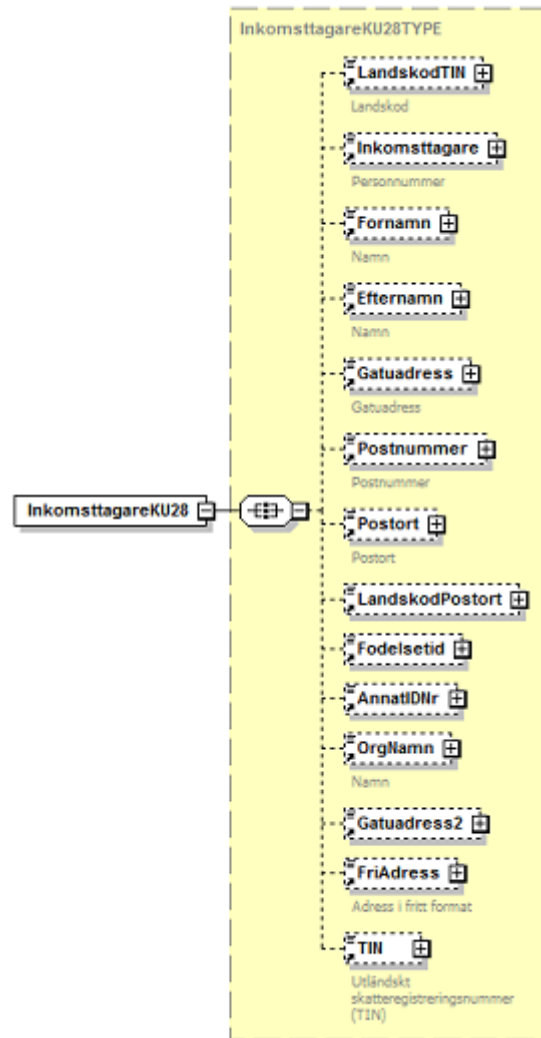

SKV 260 bilaga 2	Version: 9.0
XML-struktur	2023-03-31

Term/Fält	Kod	Elementnamn i XML	Ant	Typ	Kontroller	
					ID	Beskrivning
Landskod TIN	076	LandskodTIN	0-1	Landskod	045	Om FK252 finns ska FK076 finnas.
Personnummer	215	Inkomsttagare	0-1	Identitet	056	Fk215 ska finnas om Fk222 och Fk224 saknas.
Förnamn	216	Fornamn	0-1	Text50	057, 142	FK216 ska finnas om FK222 finns och FK 205 saknas FK216 ska finnas om FK215 har värde i SSÅÅ > 1800 och DD > 60 och Fk205 saknas
Efternamn	217	Efternamn	0-1	Text50	058, 143	FK217 ska finnas om FK222 finns och FK 205 saknas FK217 ska finnas om FK215 har värde i SSÅÅ > 1800 och DD > 60 och Fk205 saknas
Gatuadress	218	Gatuadress	0-1	Text50	059, 144, 152	Fk218 ska finnas om Fk222 finns och Fk205 saknas och Fk230 saknas. Fk218 ska finnas om Fk215 har värde i SSÅÅ > 1800 och DD > 60 och Fk205 saknas och Fk230 saknas. Fk218 ska finnas om Fk224 finns och Fk205 och Fk215 och Fk222 saknas och Fk230 saknas.
Gatuadress fortsättning	228	Gatuadress2	0-1	Text50		
Postnummer	219	Postnummer	0-1	PostNummer	060, 145, 153	Fk219 ska finnas om Fk222 finns och Fk205 saknas och Fk230 saknas. Fk219 ska finnas om Fk215 har värde i SSÅÅ > 1800 och DD > 60 och Fk205 saknas och Fk230 saknas. Fk219 ska finnas om Fk224 finns och Fk205 och Fk215 och Fk222 saknas och Fk230 saknas.
Postort	220	Postort	0-1	Text50	061, 146, 154	Fk220 ska finnas om Fk222 finns och Fk205 saknas och Fk230 saknas. Fk220 ska finnas om Fk215 har värde i SSÅÅ > 1800 och DD > 60 och Fk205 saknas och Fk230 saknas. Fk220 ska finnas om Fk224 finns och Fk205 och Fk215 och Fk222 saknas och Fk230 saknas.
Landskod Postort	221	LandskodPostort	0-1	Landskod	166	Fk221 ska finnas om Fk230 finns
Födelseid	222	Fodelsetid	0-1	Fodelsetid	063	Om FK215 finns får inte FK222 finnas
Annat ID-nummer	224	AnnatIDNr	0-1	Text20		

SKV 260 bilaga 2	Version: 9.0
XML-struktur	2023-03-31

Term/Fält Beskrivning/Namn	Kod	Elementnamn i XML	Ant	Typ	Kontroller	
					ID	Beskrivning
Organisationsnamn	226	OrgNamn	0-1	Text50	065, 151	FK226 får inte finnas om Fk222 finns, om Fk215 har SS>17, om Fk216 finns eller om Fk217 finns. FK226 ska finnas om FK224 finns och FK205, FK215, FK216, FK217 och FK222 alla saknas
Adress i fritt format	230	FriAdress	0-1	Text350		
TIN	252	TIN	0-1	Text20	066	Om FK076 finns ska FK252 finnas

6.2.12.2 UppgiftslamnareKU28

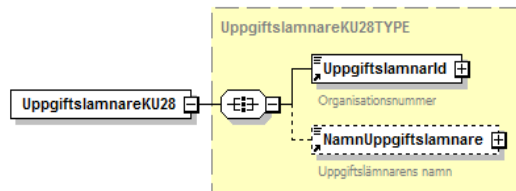

Term/Fält Beskrivning/Namn	Kod	Elementnamn i XML	Ant	Typ	Kontroller	
					ID	Beskrivning
Organisationsnummer	201	UppgiftslamnarId	1	Identitet	053	FK201 får ej vara identisk med FK215.
Namn	202	NamnUppgiftslamnare	0-1	Text50		

6.2.12.3 Förändringar jämfört med inkomstår 2022 i KU28

Term/Fält Beskrivning	Kod	Elementnamn i XML	Ant	Typ	Fältkontroller		Förändring
					ID	Beskrivning	
Inga ändrade fält							

SKV 260 bilaga 2	Version: 9.0
XML-struktur	2023-03-31

6.2.13 KU30 – Investeringsparkonto - schablonintäkt

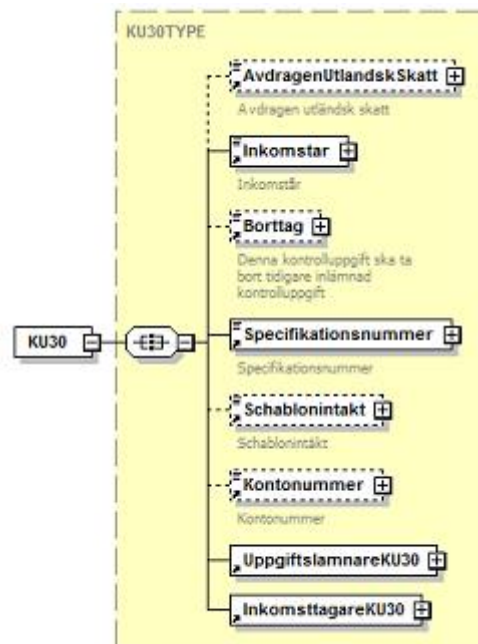

Term/Fält	Beskrivning/Namn	Kod	Elementnamn i XML	Ant	Typ	Kontroller	
						ID	Beskrivning
Avdragen Utländsk skatt		002	AvdragenUtländskSkatt	0-1	Belopp10		
Inkomstar		203	Inkomstar	1	Inkomstar		
Borttag		205	Borttag	0-1	Kryss	055	FK205 får bara finnas om alla fältkoder förutom Fk201, Fk203, Fk570, Fk215, Fk222 och Fk224 är tomma.
Specifikationsnummer		570	Specifikationsnummer	1	SpecifikationsN ummer		
Schablonintäkt		815	Schablonintäkt	0-1	Belopp10	133	Om FK205 saknas ska Fk815 finnas.
Kontonummer		817	Kontonummer	0-1	Text30		

SKV 260 bilaga 2	Version: 9.0
XML-struktur	2023-03-31

Term/Fält	Kod	Elementnamn i XML	Ant	Typ	Kontroller	
					ID	Beskrivning
Uppgiftslämnare KU		UppgiftslamnareKU30	1	Grp		
Inkomsttagare KU		InkomsttagareKU30	1	Grp		

6.2.13.1 InkomsttagareKU30

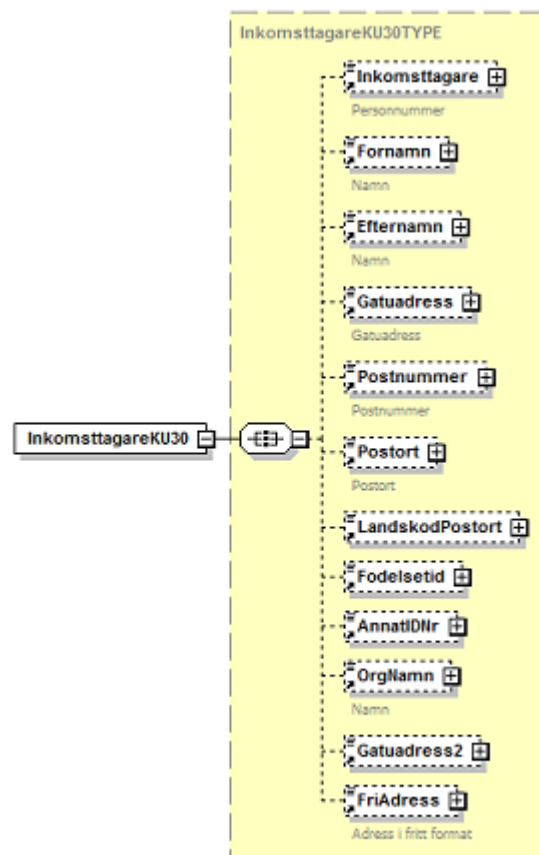

SKV 260 bilaga 2	Version: 9.0
XML-struktur	2023-03-31

Term/Fält	Kod	Elementnamn i XML	Ant	Typ	Kontroller	
					ID	Beskrivning
Person-/samordningsnummer	215	Inkomsttagare	0-1	Identitet	056	Fk215 ska finnas om Fk222 och Fk224 saknas.
Förnamn	216	Fornamn	0-1	Text50	057, 142	FK216 ska finnas om FK222 finns och 205 saknas. FK216 ska finnas om FK215 har värde i SSÅÅ > 1800 och DD > 60 och Fk205 saknas
Efternamn	217	Efternamn	0-1	Text50	058, 143	FK217 ska finnas om FK22 finns och 205 saknas. FK217 ska finnas om FK215 har värde i SSÅÅ > 1800 och DD > 60 och Fk205 saknas
Gatuadress	218	Gatuadress	0-1	Text50	059, 144, 152	Fk218 ska finnas om Fk222 finns och Fk205 saknas och Fk230 saknas. Fk218 ska finnas om Fk215 har värde i SSÅÅ > 1800 och DD > 60 och Fk205 saknas och Fk230 saknas. Fk218 ska finnas om Fk224 finns och Fk205 och Fk215 och Fk222 saknas och Fk230 saknas.
Gatuadress fortsättning	228	Gatuadress2	0-1	Text50		
Postnummer	219	Postnummer	0-1	PostNummer	060, 145, 153	Fk219 ska finnas om Fk222 finns och Fk205 saknas och Fk230 saknas. Fk219 ska finnas om Fk215 har värde i SSÅÅ > 1800 och DD > 60 och Fk205 saknas och Fk230 saknas. Fk219 ska finnas om Fk224 finns och Fk205 och Fk215 och Fk222 saknas och Fk230 saknas.
Postort	220	Postort	0-1	Text50	061, 146, 154	Fk220 ska finnas om Fk222 finns och Fk205 saknas och Fk230 saknas. Fk220 ska finnas om Fk215 har värde i SSÅÅ > 1800 och DD > 60 och Fk205 saknas och Fk230 saknas. Fk220 ska finnas om Fk224 finns och Fk205 och Fk215 och Fk222 saknas och Fk230 saknas.
Landskod Postort	221	LandskodPostort	0-1	Landskod	166	Fk221 ska finnas om Fk230 finns
Födelseid	222	Fodelsetid	0-1	Fodelsetid	063	Om FK215 finns får inte FK222 finnas
Annat ID-nummer	224	AnnatIDNr	0-1	Text20		
Organisationsnamn	226	OrgNamn	0-1	Text50	065, 151	FK226 får inte finnas om Fk222 finns, om Fk215 har SS>17, om Fk216 finns eller om Fk217 finns. FK226 ska finnas om FK224 finns och FK205, FK215, FK216, FK217 och FK222 alla saknas

SKV 260 bilaga 2	Version: 9.0
XML-struktur	2023-03-31

Term/Fält	Kod	Elementnamn i XML	Ant	Typ	Kontroller	
					ID	Beskrivning
Adress i fritt format	230	FriAdress	0-1	Text350		

6.2.13.2 UppgiftslamnareKU30

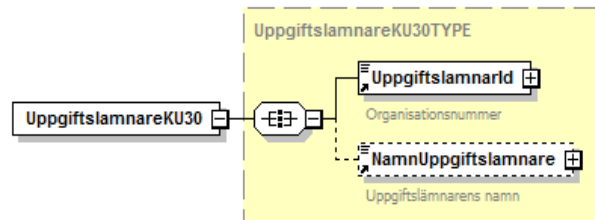

Term/Fält	Kod	Elementnamn i XML	Ant	Typ	Kontroller	
					ID	Beskrivning
Svenskt organisationsnummer	201	Uppgiftslamnarld	1	Identitet	053	FK201 får ej vara identisk med FK215.
Uppgiftslämnarens namn	202	NamnUppgiftslamnare	0-1	Text50		

6.2.13.3 Förändringar jämfört med inkomstår 2022 i KU30

Term/Fält	Kod	Elementnamn i XML	Ant	Typ	Fältkontroller		Förändring
					ID	Beskrivning	
Inga ändrade fält							

SKV 260 bilaga 2	Version: 9.0
XML-struktur	2023-03-31

6.2.14 KU31 – Utdelning m.m. på delägarätter

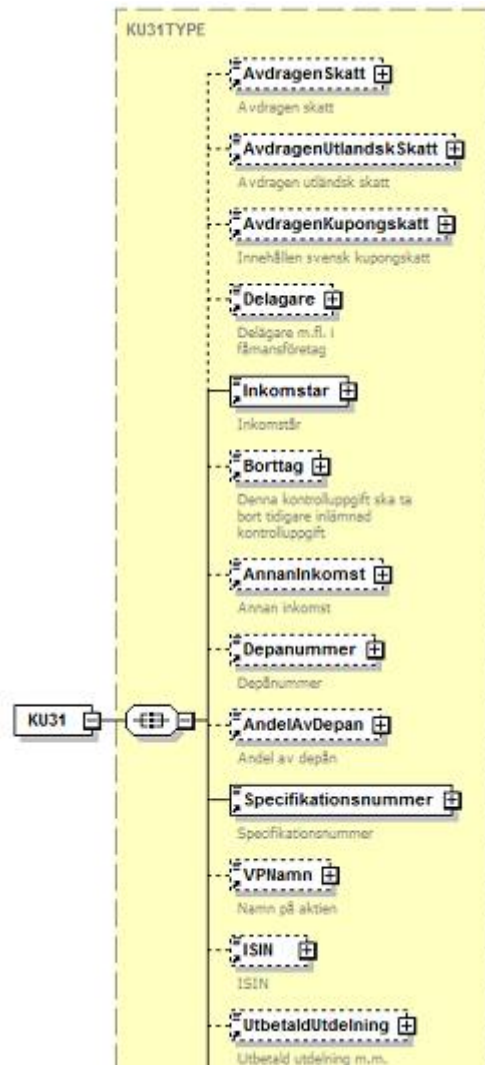

SKV 260 bilaga 2	Version: 9.0
XML-struktur	2023-03-31



Term/Fält					Kontroller	
Beskrivning/Namn	Kod	Elementnamn i XML	Ant	Typ	ID	Beskrivning
Avdragen preliminär skatt	001	AvdragenSkatt	0-1	Belopp10		
Avdragen Utländsk skatt	002	AvdragenUtländskSkatt	0-1	Belopp10	005	FK002 får ej vara större än Fk574+Fk504
Avdragen svensk kupongskatt	003	AvdragenKupongskatt	0-1	Belopp10	006, 134, 150	Om FK574 finns får FK003 inte vara större än FK574. Fk003 får inte finnas om Fk001 och/eller Fk002 finns. Om FK581 finns får FK003 inte vara större än FK581.
Delägare	061	Delagare	0-1	Kryss		
Inkomstår	203	Inkomstar	1	Inkomstar		
Borttag	205	Borttag	0-1	Kryss	055	FK205 får bara finnas om alla fältkoder förutom Fk201, Fk203, Fk570, Fk215, Fk222 och Fk224 är tomma.
Annan inkomst	504	AnnanInkomst	0-1	Belopp7		
Depånnummer	523	Depanummer	0-1	Belopp12		
Andel av depån	524	AndelAvDepan	0-1	Decimal2	076	Om Fk524 finns ska också Fk 523 finnas
Specifikationsnummer	570	Specifikationsnummer	1	SpecifikationsNummer		
Namn på aktien/andelen	571	VPNamn	0-1	Text50	085, 170	"Fk571 ska finnas om Fk572 saknas och Fk205 saknas. Fk571 ska finnas om (Fk572 finns och de två första tecknen i Fk572 inte är SE) "
ISIN	572	ISIN	0-1	Isin		

SKV 260 bilaga 2	Version: 9.0
XML-struktur	2023-03-31

Term/Fält		Elementnamn i XML	Ant	Typ	Kontroller	
Beskrivning/Namn	Kod				ID	Beskrivning
Utbetald utdelning m.m.	574	UtbetaldUtdelning	0-1	Belopp10	088, 168	FK574 ska finnas om Fk205, Fk001, Fk504,Fk581 och Fk599 saknas. Fk574 får inte finnas om Fk599 finns.
Annan kupongskattepliktig ersättning än utdelning	581	AnnanKupongErsattning	0-1	Belopp10	092	Fk581 får inte finnas om Fk574 finns.
Utdelning med okänt värde	599	OkandVarde	0-1	Kryss		
Avstämningsdag	853	Avstamningsdag	0-1	Datum		
Inkomsttagare		InkomsttagareKU31	1	Grp		
Uppgiftslämnare		UppgiftslamnareKU31	1	Grp		

SKV 260 bilaga 2	Version: 9.0
XML-struktur	2023-03-31

6.2.14.1 InkomstagareKU31

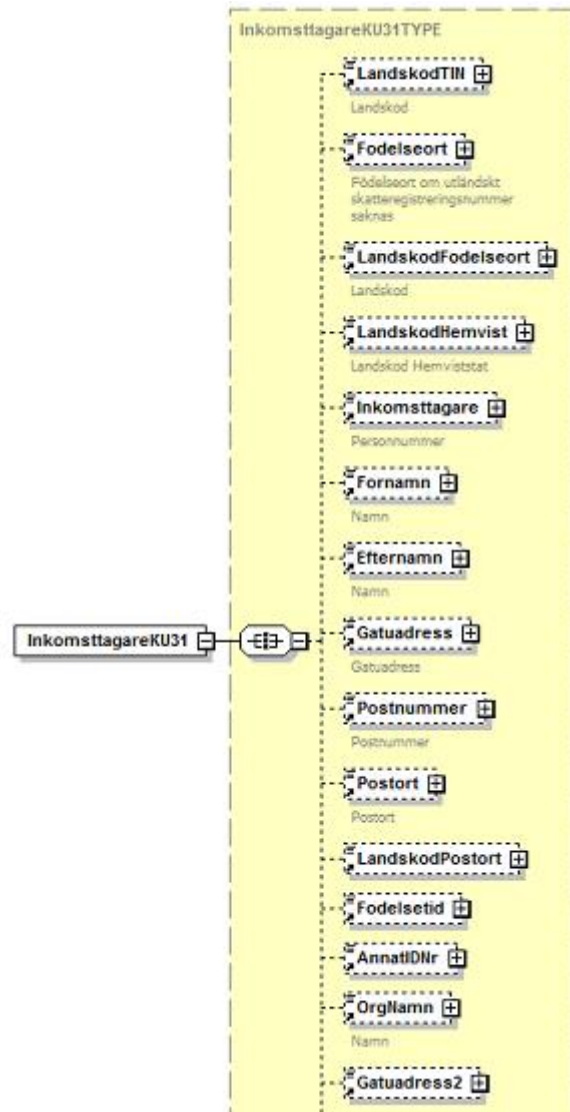

SKV 260 bilaga 2	Version: 9.0
XML-struktur	2023-03-31



Term/Fält	Kod	Elementnamn i XML	Ant	Typ	Kontroller	
					ID	Beskrivning
Landskod TIN	076	LandskodTIN	0-1	Landskod	045	Om FK252 finns ska FK076 finnas.
Födelseort	077	Fodelseort	0-1	Text35		
Landskod Födelseort	078	LandskodFodelseort	0-1	Landskod	046	FK078 ska finnas om Fk077 finns.
Landskod Hemviststat	079	LandskodHemvist	0-1	Landskod		
Person-/organisationsnummer	215	Inkomsttagare	0-1	Identitet	056	Fk215 ska finnas om Fk222 och Fk224 saknas.
Förnamn	216	Fornamn	0-1	Text50	057, 142	FK216 ska finnas om FK222 finns och FK 205 saknas FK216 ska finnas om FK215 har värde i SSÅÅ > 1800 och DD > 60 och Fk205 saknas
Efternamn	217	Efternamn	0-1	Text50	058, 143	FK217 ska finnas om FK222 finns och FK 205 saknas FK217 ska finnas om FK215 har värde i SSÅÅ > 1800 och DD > 60 och Fk205 saknas
Gatuadress	218	Gatuadress	0-1	Text50	059, 144, 152	Fk218 ska finnas om Fk222 finns och Fk205 saknas och Fk230 saknas. Fk218 ska finnas om Fk215 har värde i SSÅÅ > 1800 och DD > 60 och Fk205 saknas och Fk230 saknas. Fk218 ska finnas om Fk224 finns och Fk205 och Fk215 och Fk222 saknas och Fk230 saknas.
Gatuadress fortsättning	228	Gatuadress2	0-1	Text50		
Postnummer	219	Postnummer	0-1	PostNummer	060, 145, 153	Fk219 ska finnas om Fk222 finns och Fk205 saknas och Fk230 saknas. Fk219 ska finnas om Fk215 har värde i SSÅÅ > 1800 och DD > 60 och Fk205 saknas och Fk230 saknas. Fk219 ska finnas om Fk224 finns och Fk205 och Fk215 och Fk222 saknas och Fk230 saknas.

SKV 260 bilaga 2	Version: 9.0
XML-struktur	2023-03-31

Term/Fält Beskrivning/Namn	Kod	Elementnamn i XML	Ant	Typ	Kontroller	
					ID	Beskrivning
Postort	220	Postort	0-1	Text50	061, 146, 154	Fk220 ska finnas om Fk222 finns och Fk205 saknas och Fk230 saknas. Fk220 ska finnas om Fk215 har värde i SSÅÅ > 1800 och DD > 60 och Fk205 saknas och Fk230 saknas. Fk220 ska finnas om Fk224 finns och Fk205 och Fk215 och Fk222 saknas och Fk230 saknas.
Landskod Postort	221	LandskodPostort	0-1	Landskod	166	Fk221 ska finnas om Fk230 finns
Födelseid	222	Fodelsetid	0-1	Fodelsetid	063	Om FK215 finns får inte FK222 finnas
Annat ID-nummer	224	AnnatIDNr	0-1	Text20		
Organisationsnamn	226	OrgNamn	0-1	Text50	065, 151	FK226 får inte finnas om Fk222 finns, om Fk215 har SS>17, om Fk216 finns eller om Fk217 finns. FK226 ska finnas om FK224 finns och FK205, FK215, FK216, FK217 och FK222 alla saknas
Adress i fritt format	230	FriAdress	0-1	Text350		
TIN	252	TIN	0-1	Text20	066	Om FK076 finns ska FK252 finnas

6.2.14.2 UppgiftslamnareKU31

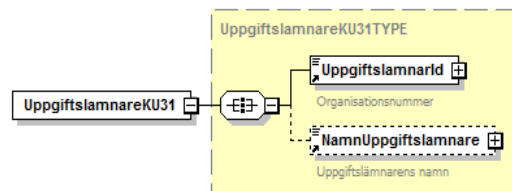

Term/Fält Beskrivning/Namn	Kod	Elementnamn i XML	Ant	Typ	Kontroller	
					ID	Beskrivning
Organisationsnummer	201	UppgiftslamnarId	1	Identitet	053	FK201 får ej vara identisk med FK215.
Namn	202	NamnUppgiftslamnare	0-1	Text50		

SKV 260 bilaga 2	Version: 9.0
XML-struktur	2023-03-31

6.2.14.3 Förändringar jämfört med inkomstår 2022 i KU31

Term/Fält		Elementnamn i XML	Ant	Typ	Fältkontroller		Förändring
Beskrivning	Kod				ID	Beskrivning	
Inga ändrade fält							

SKV 260 bilaga 2	Version: 9.0
XML-struktur	2023-03-31

6.2.15 KU32 – Avyttring av delägar-/fordringsrätter

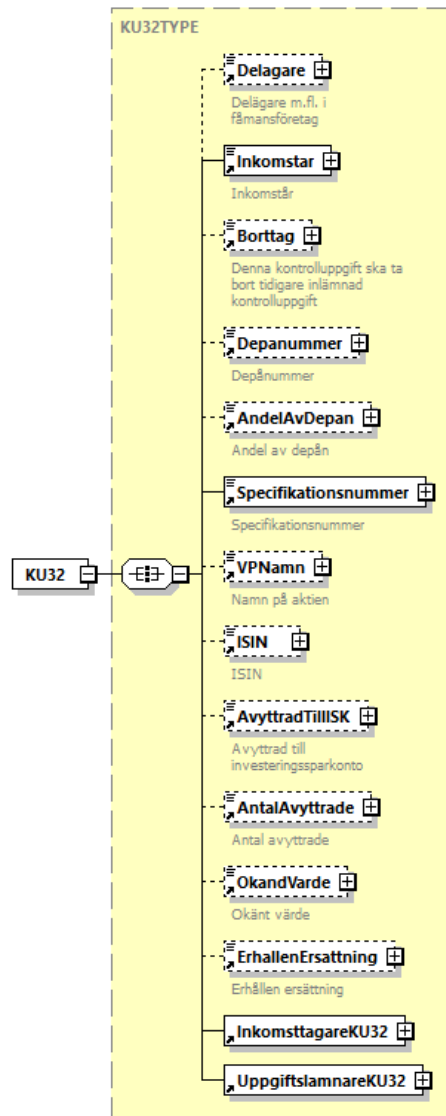

SKV 260 bilaga 2	Version: 9.0
XML-struktur	2023-03-31

Term/Fält	Kod	Elementnamn i XML	Ant	Typ	Kontroller	
					ID	Beskrivning
Delägare	061	Delagare	0-1	Kryss		
Inkomstår	203	Inkomstar	1	Inkomstar		
Borttag	205	Borttag	0-1	Kryss	055	FK205 får bara finnas om alla fältkoder förutom Fk201, Fk203, Fk570, Fk215, Fk222 och Fk224 är tomma.
Depånnummer	523	Depanummer	0-1	Belopp12		
Andel av depån	524	AndelAvDepan	0-1	Decimal2	076	Om Fk524 finns ska också Fk 523 finnas
Specifikationsnummer	570	Specifikationsnummer	1	SpecifikationsNummer		
Namn på aktien/andelen	571	VPNamn	0-1	Text50	085, 170	"Fk571 ska finnas om Fk572 saknas och Fk205 saknas. Fk571 ska finnas om (Fk572 finns och de två första tecknen i Fk572 inte är SE) "
ISIN	572	ISIN	0-1	Isin		
Avyttrad till investeringssparkonto	573	AvyttradTillISK	0-1	Kryss		
Antal avyttrade	576	AntalAvyttrade	0-1	Belopp12	089	Om FK205 saknas ska Fk576 finnas.
Ersättning med okänt värde	599	OkandVarde	0-1	Kryss		
Erhållen ersättning	810	ErhallenErsattning	0-1	Belopp10	090, 169	Om FK205 och Fk599 saknas ska Fk810 finnas. Fk810 får inte finnas om Fk599 finns.
Inkomsttagare		InkomsttagareKU32	1	Grp		
Uppgiftslämnare		UppgiftslamnareKU32	1	Grp		

SKV 260 bilaga 2	Version: 9.0
XML-struktur	2023-03-31

6.2.15.1 InkomsttagareKU32

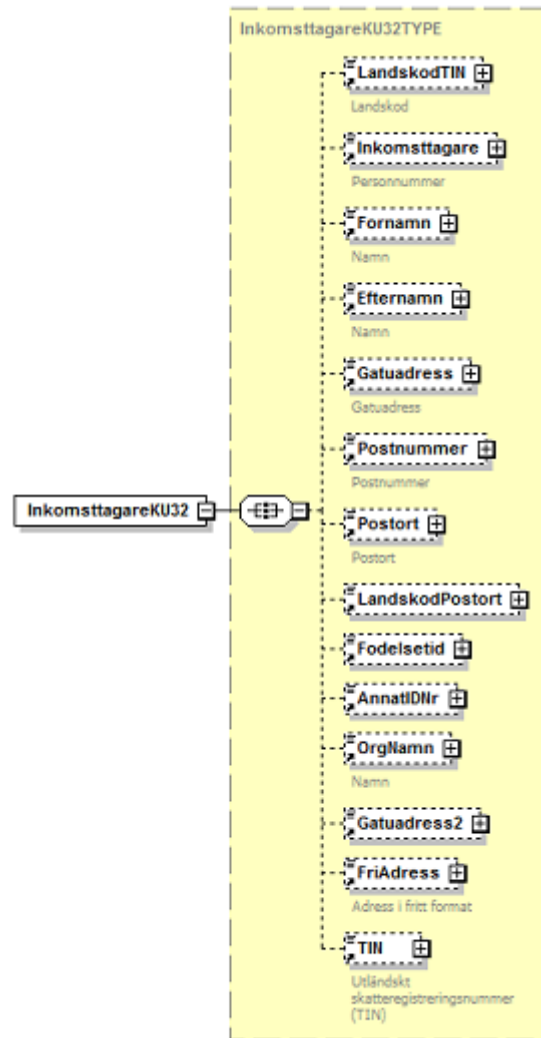

SKV 260 bilaga 2	Version: 9.0
XML-struktur	2023-03-31

Term/Fält	Kod	Elementnamn i XML	Ant	Typ	Kontroller	
					ID	Beskrivning
Landskod TIN	076	LandskodTIN	0-1	Landskod	045	Om FK252 finns ska FK076 finnas.
Personnummer	215	Inkomsttagare	0-1	Identitet	056	Fk215 ska finnas om Fk222 och Fk224 saknas.
Förnamn	216	Fornamn	0-1	Text50	057, 142	FK216 ska finnas om FK222 finns och FK 205 saknas FK216 ska finnas om FK215 har värde i SSÅÅ > 1800 och DD > 60 och Fk205 saknas
Efternamn	217	Efternamn	0-1	Text50	058, 143	FK217 ska finnas om FK222 finns och FK 205 saknas FK217 ska finnas om FK215 har värde i SSÅÅ > 1800 och DD > 60 och Fk205 saknas
Gatuadress	218	Gatuadress	0-1	Text50	059, 144, 152	Fk218 ska finnas om Fk222 finns och Fk205 saknas och Fk230 saknas. Fk218 ska finnas om Fk215 har värde i SSÅÅ > 1800 och DD > 60 och Fk205 saknas och Fk230 saknas. Fk218 ska finnas om Fk224 finns och Fk205 och Fk215 och Fk222 saknas och Fk230 saknas.
Gatuadress fortsättning	228	Gatuadress2	0-1	Text50		
Postnummer	219	Postnummer	0-1	PostNummer	060, 145, 153	Fk219 ska finnas om Fk222 finns och Fk205 saknas och Fk230 saknas. Fk219 ska finnas om Fk215 har värde i SSÅÅ > 1800 och DD > 60 och Fk205 saknas och Fk230 saknas. Fk219 ska finnas om Fk224 finns och Fk205 och Fk215 och Fk222 saknas och Fk230 saknas.
Postort	220	Postort	0-1	Text50	061, 146, 154	Fk220 ska finnas om Fk222 finns och Fk205 saknas och Fk230 saknas. Fk220 ska finnas om Fk215 har värde i SSÅÅ > 1800 och DD > 60 och Fk205 saknas och Fk230 saknas. Fk220 ska finnas om Fk224 finns och Fk205 och Fk215 och Fk222 saknas och Fk230 saknas.
Landskod Postort	221	LandskodPostort	0-1	Landskod	166	Fk221 ska finnas om Fk230 finns
Födelseid	222	Fodelsetid	0-1	Fodelsetid	063	Om FK215 finns får inte FK222 finnas
Annat ID-nummer	224	AnnatIDNr	0-1	Text20		

SKV 260 bilaga 2	Version: 9.0
XML-struktur	2023-03-31

Term/Fält	Beskrivning/Namn	Kod	Elementnamn i XML	Ant	Typ	Kontroller	
						ID	Beskrivning
Organisationsnamn	226	OrgNamn	0-1	Text50	065, 151	FK226 får inte finnas om Fk222 finns, om Fk215 har SS>17, om Fk216 finns eller om Fk217 finns. FK226 ska finnas om FK224 finns och FK205, FK215, FK216, FK217 och FK222 alla saknas	
Adress i fritt format	230	FriAdress	0-1	Text350			
TIN	252	TIN	0-1	Text20	066	Om FK076 finns ska FK252 finnas	

6.2.15.2 UppgiftslamnareKU32

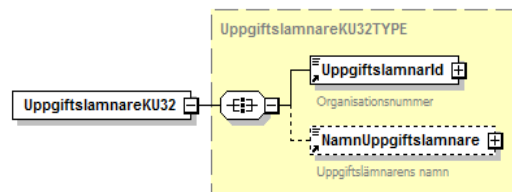

Term/Fält	Beskrivning/Namn	Kod	Elementnamn i XML	Ant	Typ	Kontroller	
						ID	Beskrivning
Organisationsnummer	201	UppgiftslamnarId	1	Identitet	053	FK201 får ej vara identisk med FK215.	
Namn	202	NamnUppgiftslamnare	0-1	Text50			

6.2.15.3 Förändringar jämfört med inkomstår 2022 i KU32

Term/Fält	Beskrivning	Kod	Elementnamn i XML	Ant	Typ	Fältkontroller		Förändring
						ID	Beskrivning	
Inga ändrade fält								

SKV 260 bilaga 2	Version: 9.0
XML-struktur	2023-03-31

6.2.16 KU34 – Avyttring/utfärdande/slutförande av optioner

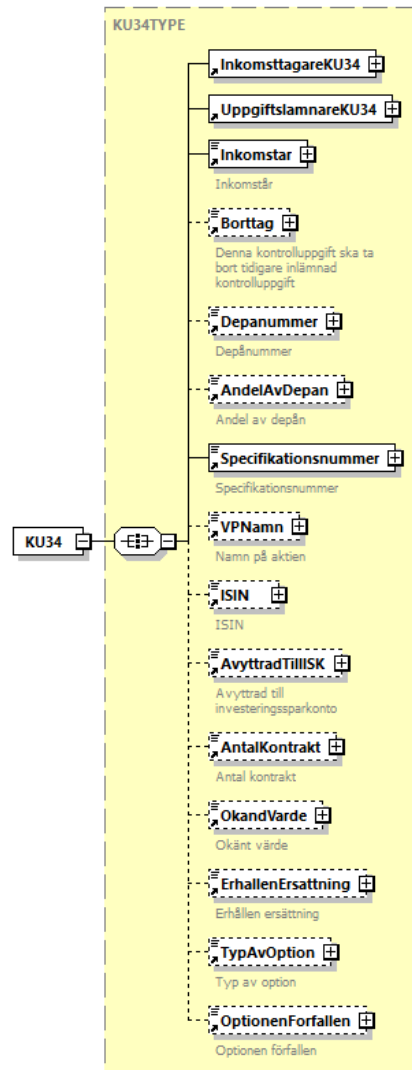

SKV 260 bilaga 2	Version: 9.0
XML-struktur	2023-03-31

Term/Fält	Kod	Elementnamn i XML	Ant	Typ	Kontroller	
					ID	Beskrivning
Inkomstår	203	Inkomstår	1	Inkomstår		
Borttag	205	Borttag	0-1	Kryss	055	FK205 får bara finnas om alla fältkoder förutom Fk201, Fk203, Fk570, Fk215, Fk222 och Fk224 är tomma.
Depånnummer	523	Depånnummer	0-1	Belopp12		
Andel av depån	524	AndelAvDepån	0-1	Decimal2	076	Om Fk524 finns ska också Fk 523 finnas
Specifikationsnummer	570	Specifikationsnummer	1	SpecifikationsNummer		
Beteckning på optionen	571	VPNamn	0-1	Text50	085, 170	"Fk571 ska finnas om Fk572 saknas och Fk205 saknas. Fk571 ska finnas om (Fk572 finns och de två första tecknen i Fk572 inte är SE) "
ISIN	572	ISIN	0-1	Isin		
Avyttrad till investeringssparkonto	573	AvyttradTillISK	0-1	Kryss	087	Fk573 får inte finnas om Fk813 finns.
Antal kontrakt	578	AntalKontrakt	0-1	Belopp10	091	Om FK205 saknas ska Fk578 finnas.
Ersättning med okänt värde	599	OkandVarde	0-1	Kryss		
Erhållen ersättning	810	ErhållenErsättning	0-1	Belopp10	128, 169	Fk810 ska finnas om FK205 och FK599 och Fk813 saknas. Fk810 får inte finnas om Fk599 finns.
Typ av option	812	TypAvOption	0-1	TypOption	130	Om FK205 saknas ska Fk812 finnas.
Optionen förfallen	813	OptionenFörfallen	0-1	Kryss	131, 172	Fk813 får inte finnas om Fk810 finns. Fk813 får inte finnas om Fk599 finns.
Inkomsttagare		InkomsttagareKU34	1	Grp		
Uppgiftslämnare		UppgiftslämnareKU34	1	Grp		

SKV 260 bilaga 2	Version: 9.0
XML-struktur	2023-03-31

6.2.16.1 InkomsttagareKU34

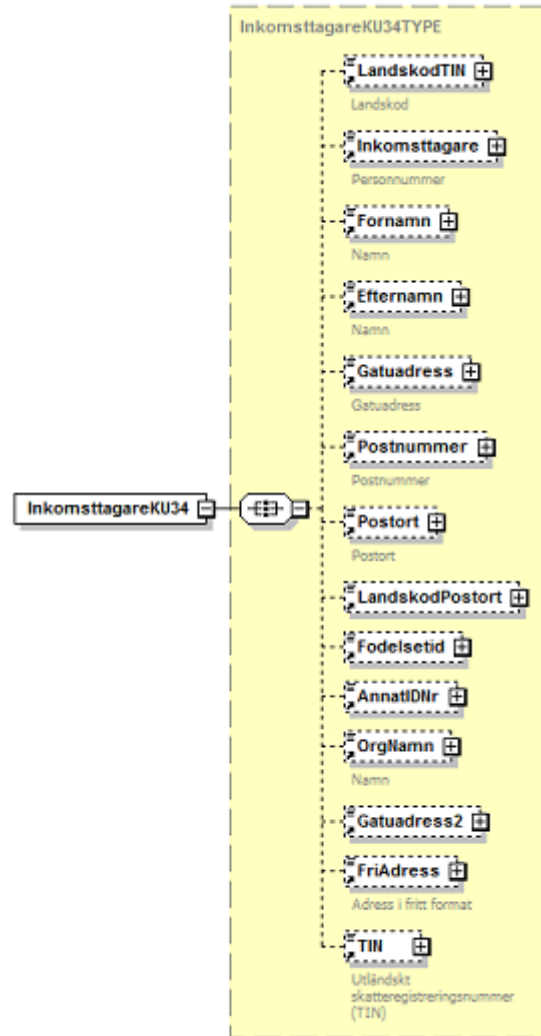

SKV 260 bilaga 2	Version: 9.0
XML-struktur	2023-03-31

Term/Fält	Kod	Elementnamn i XML	Ant	Typ	Kontroller	
					ID	Beskrivning
Landskod TIN	076	LandskodTIN	0-1	Landskod	045	Om FK252 finns ska FK076 finnas.
Personnummer	215	Inkomsttagare	0-1	Identitet	056	Fk215 ska finnas om Fk222 och Fk224 saknas.
Förnamn	216	Fornamn	0-1	Text50	057, 142	FK216 ska finnas om FK222 finns och FK 205 saknas FK216 ska finnas om FK215 har värde i SSÅÅ > 1800 och DD > 60 och Fk205 saknas
Efternamn	217	Efternamn	0-1	Text50	058, 143	FK217 ska finnas om FK222 finns och FK 205 saknas FK217 ska finnas om FK215 har värde i SSÅÅ > 1800 och DD > 60 och Fk205 saknas
Gatuadress	218	Gatuadress	0-1	Text50	059, 144, 152	Fk218 ska finnas om Fk222 finns och Fk205 saknas och Fk230 saknas. Fk218 ska finnas om Fk215 har värde i SSÅÅ > 1800 och DD > 60 och Fk205 saknas och Fk230 saknas. Fk218 ska finnas om Fk224 finns och Fk205 och Fk215 och Fk222 saknas och Fk230 saknas.
Gatuadress fortsättning	228	Gatuadress2	0-1	Text50		
Postnummer	219	Postnummer	0-1	PostNummer	060, 145, 153	Fk219 ska finnas om Fk222 finns och Fk205 saknas och Fk230 saknas. Fk219 ska finnas om Fk215 har värde i SSÅÅ > 1800 och DD > 60 och Fk205 saknas och Fk230 saknas. Fk219 ska finnas om Fk224 finns och Fk205 och Fk215 och Fk222 saknas och Fk230 saknas.
Postort	220	Postort	0-1	Text50	061, 146, 154	Fk220 ska finnas om Fk222 finns och Fk205 saknas och Fk230 saknas. Fk220 ska finnas om Fk215 har värde i SSÅÅ > 1800 och DD > 60 och Fk205 saknas och Fk230 saknas. Fk220 ska finnas om Fk224 finns och Fk205 och Fk215 och Fk222 saknas och Fk230 saknas.
Landskod Postort	221	LandskodPostort	0-1	Landskod	166	Fk221 ska finnas om Fk230 finns
Födelseid	222	Fodelsetid	0-1	Fodelsetid	063	Om FK215 finns får inte FK222 finnas
Annat ID-nummer	224	AnnatIDNr	0-1	Text20		

SKV 260 bilaga 2	Version: 9.0
XML-struktur	2023-03-31

Term/Fält Beskrivning/Namn	Kod	Elementnamn i XML	Ant	Typ	Kontroller	
					ID	Beskrivning
Organisationsnamn	226	OrgNamn	0-1	Text50	065, 151	FK226 får inte finnas om Fk222 finns, om Fk215 har SS>17, om Fk216 finns eller om Fk217 finns. FK226 ska finnas om FK224 finns och FK205, FK215, FK216, FK217 och FK222 alla saknas
Adress i fritt format	230	FriAdress	0-1	Text350		
TIN	252	TIN	0-1	Text20	066	Om FK076 finns ska FK252 finnas

6.2.16.2 UppgiftslamnareKU34

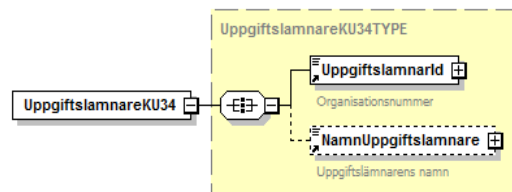

Term/Fält Beskrivning/Namn	Kod	Elementnamn i XML	Ant	Typ	Kontroller	
					ID	Beskrivning
Organisationsnummer	201	UppgiftslamnarId	1	Identitet	053	FK201 får ej vara identisk med FK215.
Namn	202	NamnUppgiftslamnare	0-1	Text50		

6.2.16.3 Förändringar jämfört med inkomstår 2022 i KU34

Term/Fält Beskrivning	Kod	Elementnamn i XML	Ant	Typ	Fältkontroller		Förändring
					ID	Beskrivning	
Inga ändrade fält							

SKV 260 bilaga 2	Version: 9.0
XML-struktur	2023-03-31

6.2.17 KU35 – Slutförande av terminer

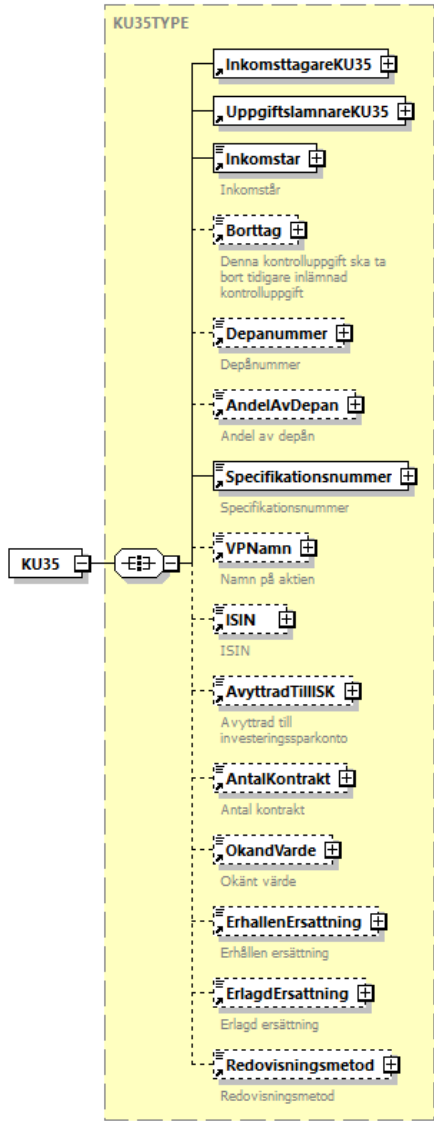

SKV 260 bilaga 2	Version: 9.0
XML-struktur	2023-03-31

Term/Fält	Kod	Elementnamn i XML	Ant	Typ	Kontroller	
					ID	Beskrivning
Inkomstår	203	Inkomstår	1	Inkomstår		
Borttag	205	Borttag	0-1	Kryss	055	FK205 får bara finnas om alla fältkoder förutom Fk201, Fk203, Fk570, Fk215, Fk222 och Fk224 är tomma.
Depånnummer	523	Depånnummer	0-1	Belopp12		
Andel av depån	524	AndelAvDepån	0-1	Decimal2	076	Om Fk524 finns ska också Fk 523 finnas
Specifikationsnummer	570	Specifikationsnummer	1	SpecifikationsNummer		
Beteckning på terminen	571	VPNamn	0-1	Text50	085, 170	"Fk571 ska finnas om Fk572 saknas och Fk205 saknas. Fk571 ska finnas om (Fk572 finns och de två första tecknen i Fk572 inte är SE) "
ISIN	572	ISIN	0-1	Isin		
Avyttrad till investeringssparkonto	573	AvyttradTillISK	0-1	Kryss		
Antal kontrakt	578	AntalKontrakt	0-1	Belopp10	091	Om FK205 saknas ska Fk578 finnas.
Ersättning med okänt värde	599	OkandVarde	0-1	Kryss		
Erhållen ersättning	810	ErhållenErsättning	0-1	Belopp10	129, 169	Fk810 ska finnas om FK205 och Fk811 saknas. Fk810 får inte finnas om Fk599 finns.
Erlagd ersättning	811	ErlagdErsättning	0-1	Belopp10		
Redovisningsmetod	814	Redovisningsmetod	0-1	Redovisningsmetod	132	Om FK205 saknas ska Fk814 finnas.
Inkomsttagare		InkomsttagareKU35	1	Grp		
Uppgiftslämnare		UppgiftslämnareKU35	1	Grp		

SKV 260 bilaga 2	Version: 9.0
XML-struktur	2023-03-31

6.2.17.1 InkomstagareKU35

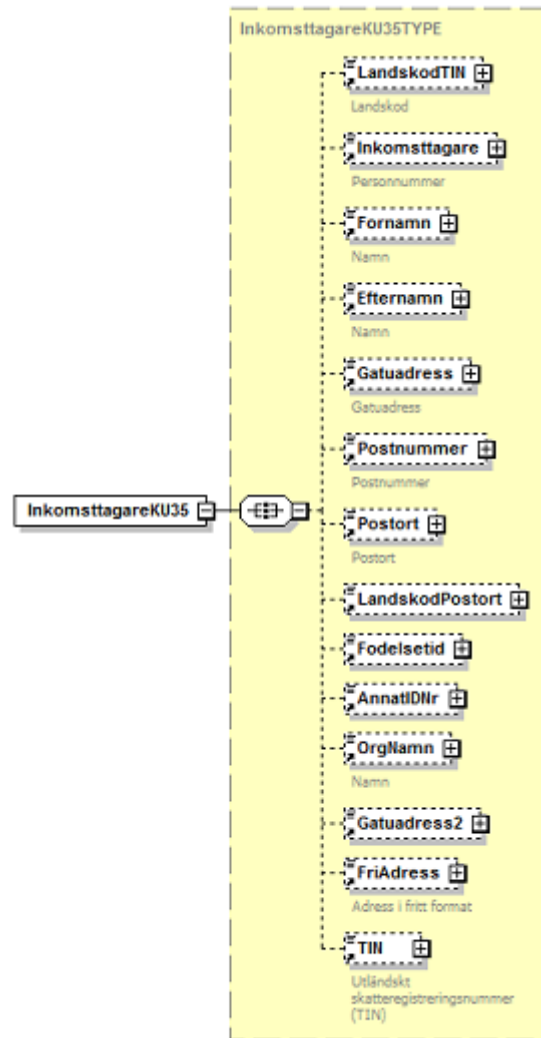

SKV 260 bilaga 2	Version: 9.0
XML-struktur	2023-03-31

Term/Fält	Kod	Elementnamn i XML	Ant	Typ	Kontroller	
					ID	Beskrivning
Landskod TIN	076	LandskodTIN	0-1	Landskod	045	Om FK252 finns ska FK076 finnas.
Personnummer	215	Inkomsttagare	0-1	Identitet	056	Fk215 ska finnas om Fk222 och Fk224 saknas.
Förnamn	216	Fornamn	0-1	Text50	057, 142	FK216 ska finnas om FK222 finns och FK 205 saknas FK216 ska finnas om FK215 har värde i SSÅÅ > 1800 och DD > 60 och Fk205 saknas
Efternamn	217	Efternamn	0-1	Text50	058, 143	FK217 ska finnas om FK222 finns och FK 205 saknas FK217 ska finnas om FK215 har värde i SSÅÅ > 1800 och DD > 60 och Fk205 saknas
Gatuadress	218	Gatuadress	0-1	Text50	059, 144, 152	Fk218 ska finnas om Fk222 finns och Fk205 saknas och Fk230 saknas. Fk218 ska finnas om Fk215 har värde i SSÅÅ > 1800 och DD > 60 och Fk205 saknas och Fk230 saknas. Fk218 ska finnas om Fk224 finns och Fk205 och Fk215 och Fk222 saknas och Fk230 saknas.
Gatuadress fortsättning	228	Gatuadress2	0-1	Text50		
Postnummer	219	Postnummer	0-1	PostNummer	060, 145, 153	Fk219 ska finnas om Fk222 finns och Fk205 saknas och Fk230 saknas. Fk219 ska finnas om Fk215 har värde i SSÅÅ > 1800 och DD > 60 och Fk205 saknas och Fk230 saknas. Fk219 ska finnas om Fk224 finns och Fk205 och Fk215 och Fk222 saknas och Fk230 saknas.
Postort	220	Postort	0-1	Text50	061, 146, 154	Fk220 ska finnas om Fk222 finns och Fk205 saknas och Fk230 saknas. Fk220 ska finnas om Fk215 har värde i SSÅÅ > 1800 och DD > 60 och Fk205 saknas och Fk230 saknas. Fk220 ska finnas om Fk224 finns och Fk205 och Fk215 och Fk222 saknas och Fk230 saknas.
Landskod Postort	221	LandskodPostort	0-1	Landskod	166	Fk221 ska finnas om Fk230 finns
Födelseid	222	Fodelsetid	0-1	Fodelsetid	063	Om FK215 finns får inte FK222 finnas
Annat ID-nummer	224	AnnatIDNr	0-1	Text20		

SKV 260 bilaga 2	Version: 9.0
XML-struktur	2023-03-31

Term/Fält	Beskrivning/Namn	Kod	Elementnamn i XML	Ant	Typ	Kontroller	
						ID	Beskrivning
	Organisationsnamn	226	OrgNamn	0-1	Text50	065, 151	FK226 får inte finnas om Fk222 finns, om Fk215 har SS>17, om Fk216 finns eller om Fk217 finns. FK226 ska finnas om FK224 finns och FK205, FK215, FK216, FK217 och FK222 alla saknas
	Adress i fritt format	230	FriAdress	0-1	Text350		
	TIN	252	TIN	0-1	Text20	066	Om FK076 finns ska FK252 finnas

6.2.17.2 UppgiftslamnareKU35

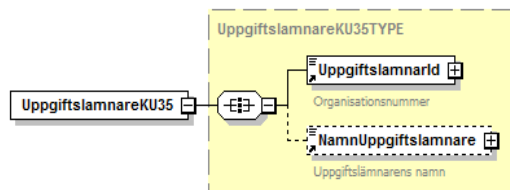

Term/Fält	Beskrivning/Namn	Kod	Elementnamn i XML	Ant	Typ	Kontroller	
						ID	Beskrivning
	Organisationsnummer	201	UppgiftslamnarId	1	Identitet	053	FK201 får ej vara identisk med FK215.
	Namn	202	NamnUppgiftslamnare	0-1	Text50		

6.2.17.3 Förändringar jämfört med inkomstår 2022 i KU35

Term/Fält	Beskrivning	Kod	Elementnamn i XML	Ant	Typ	Fältkontroller		Förändring
						ID	Beskrivning	
	Inga ändrade fält							

SKV 260 bilaga 2	Version: 9.0
XML-struktur	2023-03-31

6.2.18 KU40 – Avyttring av fondandelar

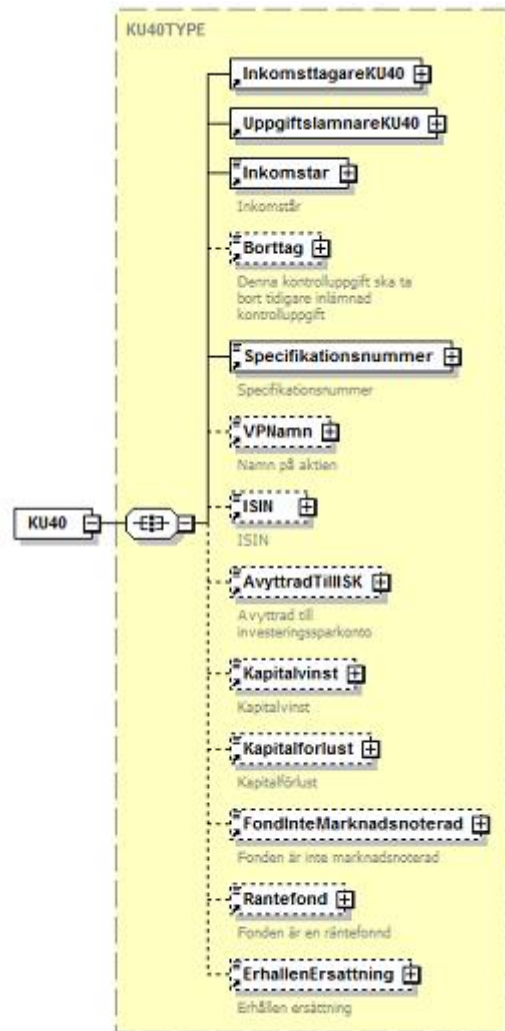

SKV 260 bilaga 2	Version: 9.0
XML-struktur	2023-03-31

Term/Fält Beskrivning/Namn	Kod	Elementnamn i XML	Ant	Typ	Kontroller	
					ID	Beskrivning
Inkomstår	203	Inkomstår	1	Inkomstår		
Borttag	205	Borttag	0-1	Kryss	055	Fk205 får bara finnas om alla fältkoder förutom Fk201, Fk203, Fk570, Fk215, Fk222 och Fk224 är tomma.
Specifikationsnummer	570	Specifikationsnummer	1	SpecifikationsN ummer		
Namn på fonden	571	VPNamn	0-1	Text50	085, 170	"Fk571 ska finnas om Fk572 saknas och Fk205 saknas. Fk571 ska finnas om (Fk572 finns och de två första tecknen i Fk572 inte är SE) "
ISIN	572	ISIN	0-1	Isin		
Avyttrad till investeringssparkonto	573	AvyttradTillISK	0-1	Kryss		
Kapitalvinst	600	Kapitalvinst	0-1	Belopp10	093	Fk600 ska finnas när Fk205, Fk601 och Fk810 saknas.
Kapitalförlust	601	Kapitalförlust	0-1	Belopp10		
Fonden är inte marknadsnoterad	602	FondInteMarknadsnoterad	0-1	Kryss		
Fonden är en räntefond	606	Rantefond	0-1	Kryss		
Erhållen ersättning	810	ErhållenErsättning	0-1	Belopp10	094	Fk810 får inte finnas om Fk600 och/eller Fk601 finns.
Inkomsttagare		InkomsttagareKU40	1	Grp		
Uppgiftslämnare		UppgiftslämnareKU40	1	Grp		

SKV 260 bilaga 2	Version: 9.0
XML-struktur	2023-03-31

6.2.18.1 InkomsttagareKU40

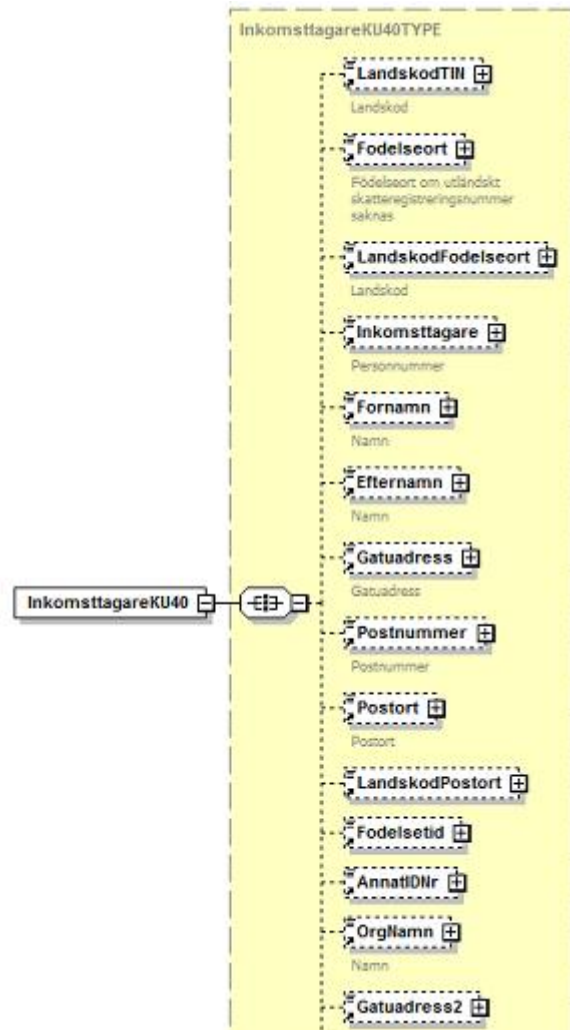

SKV 260 bilaga 2	Version: 9.0
XML-struktur	2023-03-31



Term/Fält	Kod	Elementnamn i XML	Ant	Typ	Kontroller	
					ID	Beskrivning
Landskod TIN	076	LandskodTIN	0-1	Landskod	045	Om FK252 finns ska FK076 finnas.
Födelseort	077	Fodelseort	0-1	Text35		
Landskod Födelseort	078	LandskodFodelseort	0-1	Landskod	046	FK078 ska finnas om Fk077 finns.
Personnummer	215	Inkomsttagare	0-1	Identitet	056	Fk215 ska finnas om Fk222 och Fk224 saknas.
Förnamn	216	Fornamn	0-1	Text50	057, 142	FK216 ska finnas om FK222 finns och FK 205 saknas FK216 ska finnas om FK215 har värde i SSÅÅ > 1800 och DD > 60 och Fk205 saknas
Efternamn	217	Efternamn	0-1	Text50	058, 143	FK217 ska finnas om FK222 finns och FK 205 saknas FK217 ska finnas om FK215 har värde i SSÅÅ > 1800 och DD > 60 och Fk205 saknas
Gatuadress	218	Gatuadress	0-1	Text50	059, 144, 152	Fk218 ska finnas om Fk222 finns och Fk205 saknas och Fk230 saknas. Fk218 ska finnas om Fk215 har värde i SSÅÅ > 1800 och DD > 60 och Fk205 saknas och Fk230 saknas. Fk218 ska finnas om Fk224 finns och Fk205 och Fk215 och Fk222 saknas och Fk230 saknas.
Gatuadress fortsättning	228	Gatuadress2	0-1	Text50		
Postnummer	219	Postnummer	0-1	PostNummer	060, 145, 153	Fk219 ska finnas om Fk222 finns och Fk205 saknas och Fk230 saknas. Fk219 ska finnas om Fk215 har värde i SSÅÅ > 1800 och DD > 60 och Fk205 saknas och Fk230 saknas. Fk219 ska finnas om Fk224 finns och Fk205 och Fk215 och Fk222 saknas och Fk230 saknas.

SKV 260 bilaga 2	Version: 9.0
XML-struktur	2023-03-31

Term/Fält Beskrivning/Namn	Kod	Elementnamn i XML	Ant	Typ	Kontroller	
					ID	Beskrivning
Postort	220	Postort	0-1	Text50	061, 146, 154	Fk220 ska finnas om Fk222 finns och Fk205 saknas och Fk230 saknas. Fk220 ska finnas om Fk215 har värde i SSÅÅ > 1800 och DD > 60 och Fk205 saknas och Fk230 saknas. Fk220 ska finnas om Fk224 finns och Fk205 och Fk215 och Fk222 saknas och Fk230 saknas.
Landskod Postort	221	LandskodPostort	0-1	Landskod	166	Fk221 ska finnas om Fk230 finns
Födelseid	222	Fodelsetid	0-1	Fodelsetid	063	Om FK215 finns får inte FK222 finnas
Annat ID-nummer	224	AnnatIDNr	0-1	Text20		
Organisationsnamn	226	OrgNamn	0-1	Text50	065, 151	FK226 får inte finnas om Fk222 finns, om Fk215 har SS>17, om Fk216 finns eller om Fk217 finns. FK226 ska finnas om FK224 finns och FK205, FK215, FK216, FK217 och FK222 alla saknas
Adress i fritt format	230	FriAdress	0-1	Text350		
TIN	252	TIN	0-1	Text20	066	Om FK076 finns ska FK252 finnas

6.2.18.2 UppgiftslamnareKU40

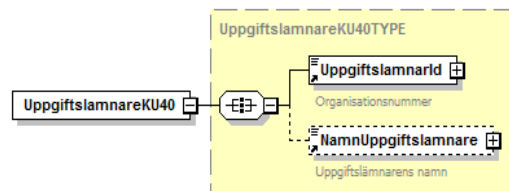

Term/Fält Beskrivning/Namn	Kod	Elementnamn i XML	Ant	Typ	Kontroller	
					ID	Beskrivning
Organisationsnummer	201	UppgiftslamnarId	1	Identitet	053	FK201 får ej vara identisk med FK215.
Namn	202	NamnUppgiftslamnare	0-1	Text50		

SKV 260 bilaga 2	Version: 9.0
XML-struktur	2023-03-31

6.2.18.3 Förändringar jämfört med inkomstår 2022 i KU40

Term/Fält		Elementnamn i XML	Ant	Typ	Fältkontroller		Förändring
Beskrivning	Kod				ID	Beskrivning	
Inga ändrade fält							

SKV 260 bilaga 2	Version: 9.0
XML-struktur	2023-03-31

6.2.19 KU41 – Fondandelar – schablonintäkt

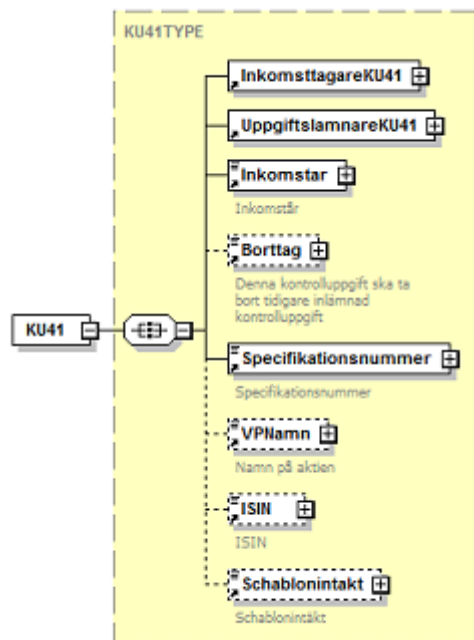

Term/Fält Beskrivning/Namn	Kod	Elementnamn i XML	Ant	Typ	Kontroller	
					ID	Beskrivning
Inkomstar	203	Inkomstar	1	Inkomstar		
Borttag	205	Borttag	0-1	Kryss	055	FK205 får bara finnas om alla fältkoder förutom Fk201, Fk203, Fk570, Fk215, Fk222 och Fk224 är tomma.
Specifikationsnummer	570	Specifikationsnummer	1	SpecifikationsNummer		
Namn på fonden	571	VPNamn	0-1	Text50	085, 170	"Fk571 ska finnas om Fk572 saknas och Fk205 saknas. Fk571 ska finnas om (Fk572 finns och de två första tecknen i Fk572 inte är SE) "
ISIN	572	ISIN	0-1	Isin		
Schablonintäkt	815	Schablonintakt	0-1	Belopp10	133	Om FK205 saknas ska Fk815 finnas.

SKV 260 bilaga 2	Version: 9.0
XML-struktur	2023-03-31

Term/Fält		Elementnamn i XML	Ant	Typ	Kontroller	
Beskrivning/Namn	Kod				ID	Beskrivning
Inkomsttagare		InkomsttagareKU41	1	Grp		
Uppgiftslämnare		UppgiftslämnareKU41	1	Grp		

SKV 260 bilaga 2	Version: 9.0
XML-struktur	2023-03-31

6.2.19.1 InkomsttagareKU41

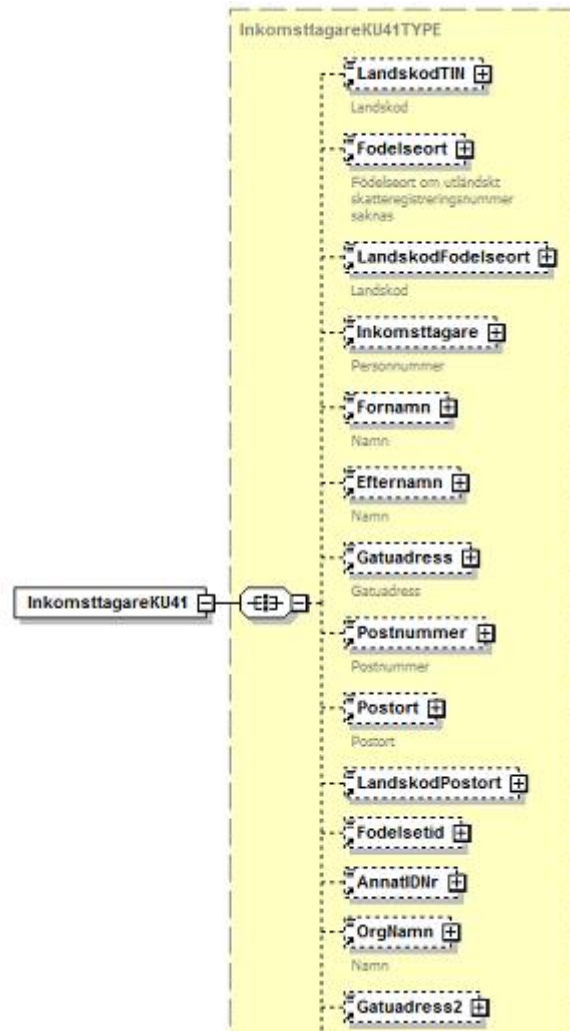

SKV 260 bilaga 2	Version: 9.0
XML-struktur	2023-03-31



Term/Fält		Elementnamn i XML	Ant	Typ	Kontroller	
Beskrivning/Namn	Kod				ID	Beskrivning
Landskod TIN	076	LandskodTIN	0-1	Landskod	045	Om FK252 finns ska FK076 finnas.
Födelseort	077	Fodelseort	0-1	Text35		
Landskod Födelseort	078	LandskodFodelseort	0-1	Landskod	046	FK078 ska finnas om Fk077 finnas.
Personnummer	215	Inkomsttagare	0-1	Identitet	056	Fk215 ska finnas om Fk222 och Fk224 saknas.
Förnamn	216	Fornamn	0-1	Text50	057, 142	FK216 ska finnas om FK222 finns och FK 205 saknas FK216 ska finnas om FK215 har värde i SSÅÅ > 1800 och DD > 60 och Fk205 saknas
Efternamn	217	Efternamn	0-1	Text50	058, 143	FK217 ska finnas om FK222 finns och FK 205 saknas FK217 ska finnas om FK215 har värde i SSÅÅ > 1800 och DD > 60 och Fk205 saknas
Gatuadress	218	Gatuadress	0-1	Text50	059, 144, 152	Fk218 ska finnas om Fk222 finns och Fk205 saknas och Fk230 saknas. Fk218 ska finnas om Fk215 har värde i SSÅÅ > 1800 och DD > 60 och Fk205 saknas och Fk230 saknas. Fk218 ska finnas om Fk224 finns och Fk205 och Fk215 och Fk222 saknas och Fk230 saknas.
Gatuadress fortsättning	228	Gatuadress2	0-1	Text50		
Postnummer	219	Postnummer	0-1	PostNummer	060, 145, 153	Fk219 ska finnas om Fk222 finns och Fk205 saknas och Fk230 saknas. Fk219 ska finnas om Fk215 har värde i SSÅÅ > 1800 och DD > 60 och Fk205 saknas och Fk230 saknas. Fk219 ska finnas om Fk224 finns och Fk205 och Fk215 och Fk222 saknas och Fk230 saknas.

SKV 260 bilaga 2	Version: 9.0
XML-struktur	2023-03-31

Term/Fält Beskrivning/Namn	Kod	Elementnamn i XML	Ant	Typ	Kontroller	
					ID	Beskrivning
Postort	220	Postort	0-1	Text50	061, 146, 154	Fk220 ska finnas om Fk222 finns och Fk205 saknas och Fk230 saknas. Fk220 ska finnas om Fk215 har värde i SSÅÅ > 1800 och DD > 60 och Fk205 saknas och Fk230 saknas. Fk220 ska finnas om Fk224 finns och Fk205 och Fk215 och Fk222 saknas och Fk230 saknas.
Landskod Postort	221	LandskodPostort	0-1	Landskod	166	Fk221 ska finnas om Fk230 finns
Födelseid	222	Fodelsetid	0-1	Fodelsetid	063	Om FK215 finns får inte FK222 finnas
Annat ID-nummer	224	AnnatIDNr	0-1	Text20		
Organisationsnamn	226	OrgNamn	0-1	Text50	065, 151	FK226 får inte finnas om Fk222 finns, om Fk215 har SS>17, om Fk216 finns eller om Fk217 finns. FK226 ska finnas om FK224 finns och FK205, FK215, FK216, FK217 och FK222 alla saknas
Adress i fritt format	230	FriAdress	0-1	Text350		
TIN	252	TIN	0-1	Text20	066	Om FK076 finns ska FK252 finnas

6.2.19.2 UppgiftslamnareKU41

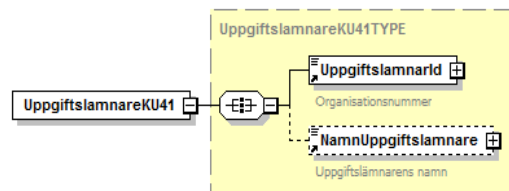

Term/Fält Beskrivning/Namn	Kod	Elementnamn i XML	Ant	Typ	Kontroller	
					ID	Beskrivning
Organisationsnummer	201	UppgiftslamnarId	1	Identitet	053	FK201 får ej vara identisk med FK215.
Namn	202	NamnUppgiftslamnare	0-1	Text50		

SKV 260 bilaga 2	Version: 9.0
XML-struktur	2023-03-31

6.2.19.3 Förändringar jämfört med inkomstår 2022 i KU41

Term/Fält		Elementnamn i XML	Ant	Typ	Fältkontroller		Förändring
Beskrivning	Kod				ID	Beskrivning	
Inga ändrade fält							

SKV 260 bilaga 2	Version: 9.0
XML-struktur	2023-03-31

6.2.20 KU50 – Pensionssparande

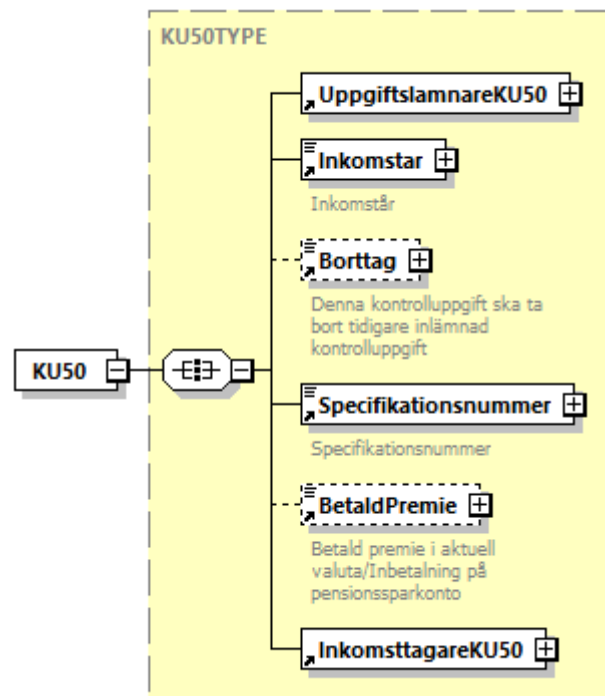

Term/Fält		Kod	Elementnamn i XML	Ant	Typ	Kontroller	
Beskrivning/Namn						ID	Beskrivning
Inkomstår		203	Inkomstar	1	Inkomstar		
Borttag		205	Borttag	0-1	Kryss	055	FK205 får bara finnas om alla fältkoder förutom Fk201, Fk203, Fk570, Fk215, Fk222 och Fk224 är tomma.
Specifikationsnummer		570	Specifikationsnummer	1	SpecifikationsNummer		
Betald Premie		620	BetaldPremie	0-1	Belopp10	095	Om FK205 saknas ska Fk620 finnas.
Inkomsttagare			InkomsttagareKU50	1	Grp		
Uppgiftslämnare			UppgiftslamnareKU50	1	Grp		

SKV 260 bilaga 2	Version: 9.0
XML-struktur	2023-03-31

6.2.20.1 InkomsttagareKU50

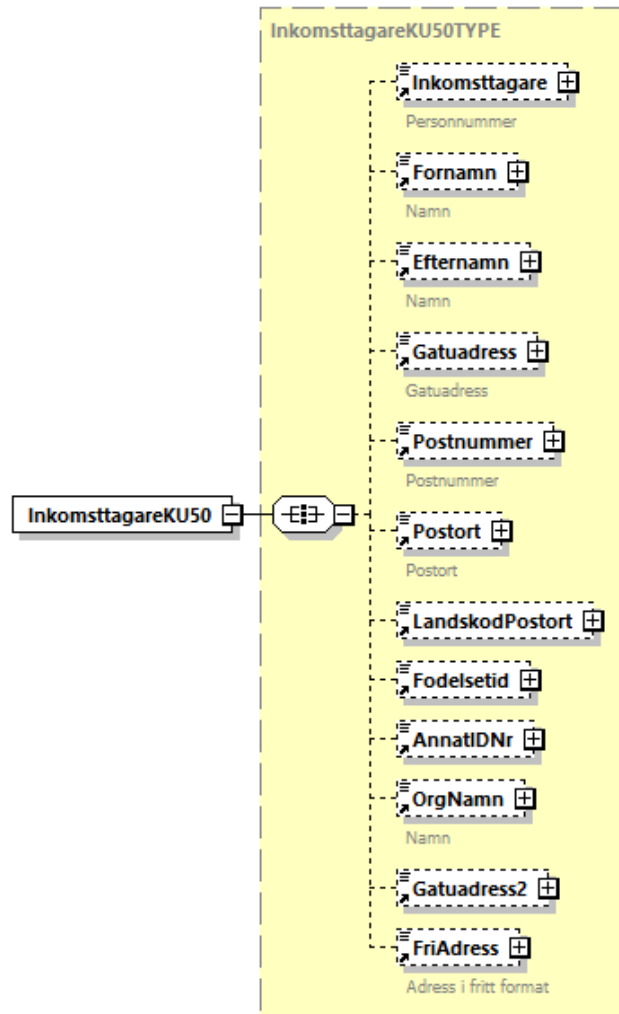

SKV 260 bilaga 2	Version: 9.0
XML-struktur	2023-03-31

Term/Fält Beskrivning/Namn	Kod	Elementnamn i XML	Ant	Typ	Kontroller	
					ID	Beskrivning
Personnummer	215	Inkomsttagare	0-1	Identitet	056	Fk215 ska finnas om Fk222 och Fk224 saknas.
Förnamn	216	Fornamn	0-1	Text50	057, 142	FK216 ska finnas om FK222 finns och FK 205 saknas FK216 ska finnas om FK215 har värde i SSÅÅ > 1800 och DD > 60 och Fk205 saknas
Efternamn	217	Efternamn	0-1	Text50	058, 143	FK217 ska finnas om FK222 finns och FK 205 saknas FK217 ska finnas om FK215 har värde i SSÅÅ > 1800 och DD > 60 och Fk205 saknas
Gatuadress	218	Gatuadress	0-1	Text50	059, 144, 152	Fk218 ska finnas om Fk222 finns och Fk205 saknas och Fk230 saknas. Fk218 ska finnas om Fk215 har värde i SSÅÅ > 1800 och DD > 60 och Fk205 saknas och Fk230 saknas. Fk218 ska finnas om Fk224 finns och Fk205 och Fk215 och Fk222 saknas och Fk230 saknas.
Gatuadress fortsättning	228	Gatuadress2	0-1	Text50		
Postnummer	219	Postnummer	0-1	PostNummer	060, 145, 153	Fk219 ska finnas om Fk222 finns och Fk205 saknas och Fk230 saknas. Fk219 ska finnas om Fk215 har värde i SSÅÅ > 1800 och DD > 60 och Fk205 saknas och Fk230 saknas. Fk219 ska finnas om Fk224 finns och Fk205 och Fk215 och Fk222 saknas och Fk230 saknas.
Postort	220	Postort	0-1	Text50	061, 146, 154	Fk220 ska finnas om Fk222 finns och Fk205 saknas och Fk230 saknas. Fk220 ska finnas om Fk215 har värde i SSÅÅ > 1800 och DD > 60 och Fk205 saknas och Fk230 saknas. Fk220 ska finnas om Fk224 finns och Fk205 och Fk215 och Fk222 saknas och Fk230 saknas.
Landskod Postort	221	LandskodPostort	0-1	Landskod	166	Fk221 ska finnas om Fk230 finns
Födelseid	222	Fodelsetid	0-1	Fodelsetid	063	Om FK215 finns får inte FK222 finnas
Annat ID-nummer	224	AnnatIDNr	0-1	Text20		
Organisationsnamn	226	OrgNamn	0-1	Text50	065, 151	FK226 får inte finnas om Fk222 finns, om Fk215 har SS>17, om Fk216 finns eller om Fk217 finns. FK226 ska finnas om FK224 finns och FK205, FK215, FK216, FK217 och FK222 alla saknas

SKV 260 bilaga 2	Version: 9.0
XML-struktur	2023-03-31

Term/Fält			Ant	Typ	Kontroller	
Beskrivning/Namn	Kod	Elementnamn i XML			ID	Beskrivning
Adress i fritt format	230	FriAdress	0-1	Text350		

6.2.20.2 UppgiftslamnareKU50

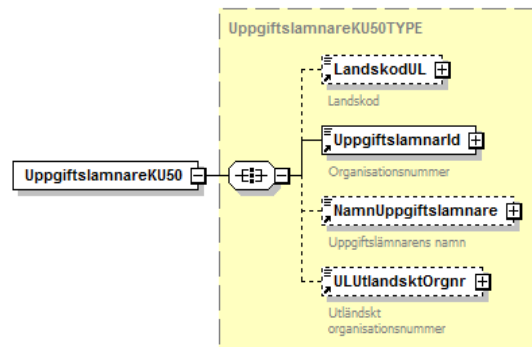

Term/Fält			Ant	Typ	Kontroller	
Beskrivning/Namn	Kod	Elementnamn i XML			ID	Beskrivning
Landskod UL	075	LandskodUL	0-1	Landskod	043	Fk075 ska finnas om Fk506 finns
Svenskt organisationsnummer	201	UppgiftslamnarId	1	Identitet	053	FK201 får ej vara identisk med FK215.
Namn	202	NamnUppgiftslamnare	0-1	Text50		
UL utländskt orgnr	506	ULUtlandsktOrgnr	0-1	Text13	072	Fk506 ska finnas om Fk075 finns

6.2.20.3 Förändringar jämfört med inkomstår 2022 i KU50

Term/Fält			Ant	Typ	Fältkontroller		Förändring
Beskrivning	Kod	Elementnamn i XML			ID	Beskrivning	
Inga ändrade fält							

SKV 260 bilaga 2	Version: 9.0
XML-struktur	2023-03-31

6.2.21 KU52 – Utländsk försäkring

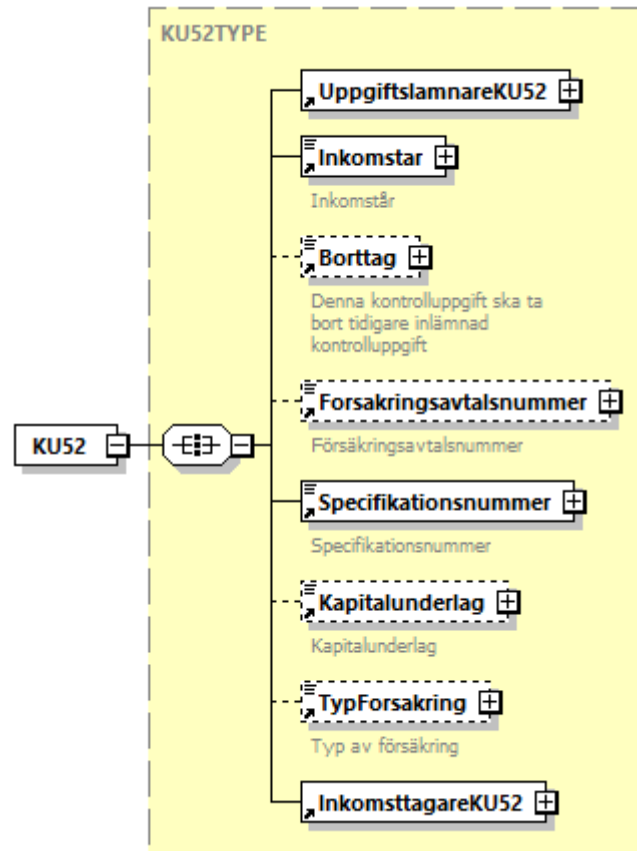

Term/Fält Beskrivning/Namn	Kod	Elementnamn i XML	Ant	Typ	Kontroller	
					ID	Beskrivning
Inkomstar	203	Inkomstar	1	Inkomstar		
Borttag	205	Borttag	0-1	Kryss	055	FK205 får bara finnas om alla fältkoder förutom Fk201, Fk203, Fk570, Fk215, Fk222 och Fk224 är tomma.
Forsakringsavtalsnummer	507	Forsakringsavtalsnummer	0-1	Text30	074	Fk507 ska finnas om Fk654=P

SKV 260 bilaga 2	Version: 9.0
XML-struktur	2023-03-31

Term/Fält Beskrivning/Namn	Kod	Elementnamn i XML	Ant	Typ	Kontroller	
					ID	Beskrivning
Specifikationsnummer	570	Specifikationsnummer	1	SpecifikationsNummer		
Kapitalunderlag	652	Kapitalunderlag	0-1	Belopp12	107	Om FK205 saknas ska Fk652 finnas.
Typ av försäkring	654	TypForsakring	0-1	TypForsakring	108	Om FK205 saknas ska Fk654 finnas.
Inkomsttagare		InkomsttagareKU52	1	Grp		
Uppgiftslämnare		UppgiftslamnareKU52	1	Grp		

SKV 260 bilaga 2	Version: 9.0
XML-struktur	2023-03-31

6.2.21.1 InkomstagareKU52

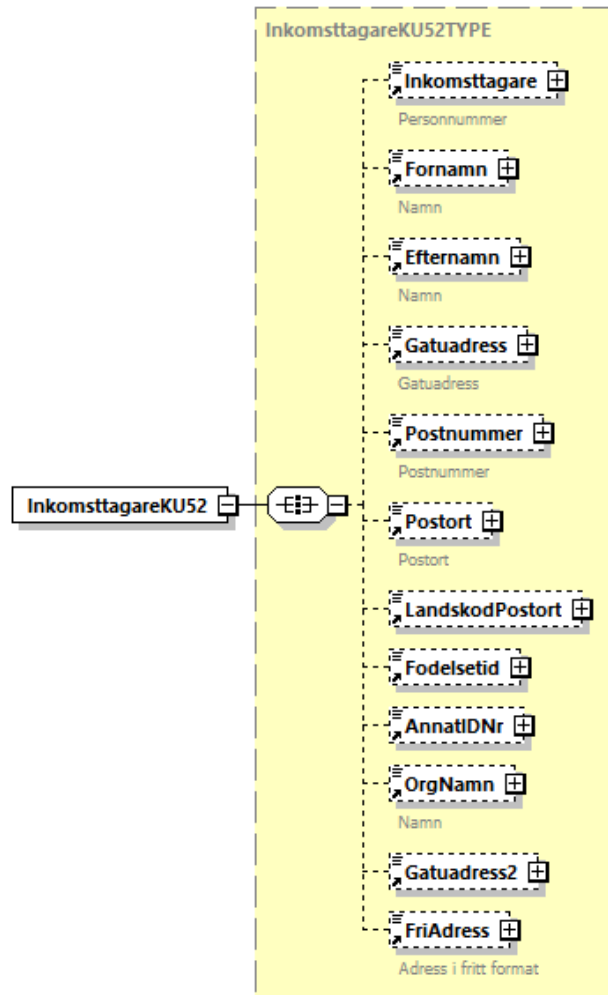

SKV 260 bilaga 2	Version: 9.0
XML-struktur	2023-03-31

Term/Fält	Kod	Elementnamn i XML	Ant	Typ	Kontroller	
					ID	Beskrivning
Personnummer	215	Inkomsttagare	0-1	Identitet	056	Fk215 ska finnas om Fk222 och Fk224 saknas.
Förnamn	216	Fornamn	0-1	Text50	057, 142	FK216 ska finnas om FK222 finns och FK 205 saknas FK216 ska finnas om FK215 har värde i SSÅÅ > 1800 och DD > 60 och Fk205 saknas
Efternamn	217	Efternamn	0-1	Text50	058, 143	FK217 ska finnas om FK222 finns och FK 205 saknas FK217 ska finnas om FK215 har värde i SSÅÅ > 1800 och DD > 60 och Fk205 saknas
Gatuadress	218	Gatuadress	0-1	Text50	059, 144, 152	Fk218 ska finnas om Fk222 finns och Fk205 saknas och Fk230 saknas. Fk218 ska finnas om Fk215 har värde i SSÅÅ > 1800 och DD > 60 och Fk205 saknas och Fk230 saknas. Fk218 ska finnas om Fk224 finns och Fk205 och Fk215 och Fk222 saknas och Fk230 saknas.
Gatuadress fortsättning	228	Gatuadress2	0-1	Text50		
Postnummer	219	Postnummer	0-1	PostNummer	060, 145, 153	Fk219 ska finnas om Fk222 finns och Fk205 saknas och Fk230 saknas. Fk219 ska finnas om Fk215 har värde i SSÅÅ > 1800 och DD > 60 och Fk205 saknas och Fk230 saknas. Fk219 ska finnas om Fk224 finns och Fk205 och Fk215 och Fk222 saknas och Fk230 saknas.
Postort	220	Postort	0-1	Text50	061, 146, 154	Fk220 ska finnas om Fk222 finns och Fk205 saknas och Fk230 saknas. Fk220 ska finnas om Fk215 har värde i SSÅÅ > 1800 och DD > 60 och Fk205 saknas och Fk230 saknas. Fk220 ska finnas om Fk224 finns och Fk205 och Fk215 och Fk222 saknas och Fk230 saknas.
Landskod Postort	221	LandskodPostort	0-1	Landskod	166	Fk221 ska finnas om Fk230 finns
Födelseid	222	Fodelsetid	0-1	Fodelsetid	063	Om FK215 finns får inte FK222 finnas
Annat ID-nummer	224	AnnatIDNr	0-1	Text20		
Organisationsnamn	226	OrgNamn	0-1	Text50	065, 151	FK226 får inte finnas om Fk222 finns, om Fk215 har SS>17, om Fk216 finns eller om Fk217 finns. FK226 ska finnas om FK224 finns och FK205, FK215, FK216, FK217 och FK222 alla saknas

SKV 260 bilaga 2	Version: 9.0
XML-struktur	2023-03-31

Term/Fält			Ant	Typ	Kontroller	
Beskrivning/Namn	Kod	Elementnamn i XML			ID	Beskrivning
Adress i fritt format	230	FriAdress	0-1	Text350		

6.2.21.2 UppgiftslamnareKU52

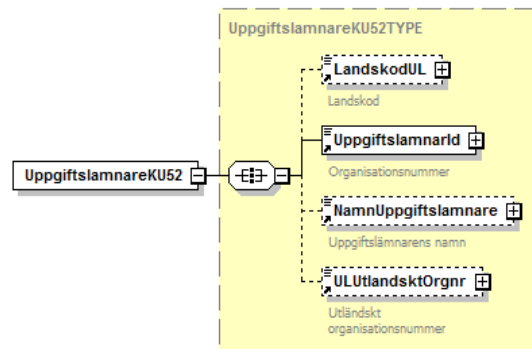

Term/Fält			Ant	Typ	Kontroller	
Beskrivning/Namn	Kod	Elementnamn i XML			ID	Beskrivning
Landskod UL	075	LandskodUL	0-1	Landskod	044	Om FK205 saknas ska Fk075 finnas.
Svenskt organisationsnummer	201	UppgiftslamnarId	1	Identitet	053	FK201 får ej vara identisk med FK215.
Namn	202	NamnUppgiftslamnare	0-1	Text50		
UL utländskt orgnr	506	ULUtlandsktOrgnr	0-1	Text13	073	Om FK205 saknas ska Fk506 finnas.

6.2.21.3 Förändringar jämfört med inkomstår 2022 i KU52

Term/Fält			Ant	Typ	Fältkontroller		Förändring
Beskrivning	Kod	Elementnamn i XML			ID	Beskrivning	
Inga ändrade fält							

SKV 260 bilaga 2	Version: 9.0
XML-struktur	2023-03-31

6.2.22 KU53 – Förmedlad försäkring

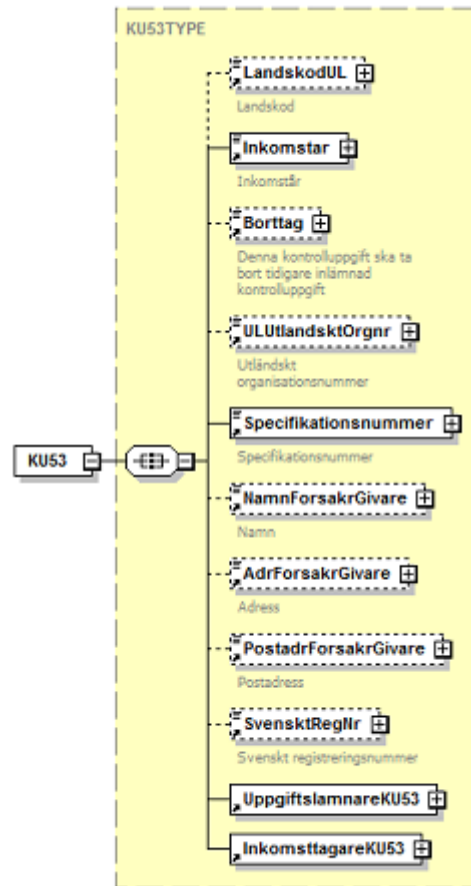

Term/Fält			Kontroller			
Beskrivning/Namn	Kod	Elementnamn i XML	Ant	Typ	ID	Beskrivning
Landskod UL	075	LandskodUL	0-1	Landskod	044	Om FK205 saknas ska Fk075 finnas.
Inkomstär	203	Inkomstar	1	Inkomstar		

SKV 260 bilaga 2	Version: 9.0
XML-struktur	2023-03-31

Term/Fält		Elementnamn i XML	Ant	Typ	Kontroller	
Beskrivning/Namn	Kod				ID	Beskrivning
Borttag	205	Borttag	0-1	Kryss	055	FK205 får bara finnas om alla fältkoder förutom Fk201, Fk203, Fk570, Fk215, Fk222 och Fk224 är tomma.
UL utländskt orgnr	506	ULUtländsktOrgnr	0-1	Text13	073	Om FK205 saknas ska Fk506 finnas.
Specifikationsnummer	570	Specifikationsnummer	1	SpecifikationsNummer		
Namn	680	NamnForsakrGivare	0-1	Text50	115	Fk680 ska finnas om Fk683 och Fk205 saknas
Adress	681	AdrForsakrGivare	0-1	Text50	116	Fk681 ska finnas om Fk683 och Fk205 saknas
Postadress	682	PostadrForsakrGivare	0-1	Text50	117	Fk682 ska finnas om Fk683 och Fk205 saknas
Svenskt registreringsnummer	683	SvensktRegNr	0-1	Identitet		
Inkomsttagare		InkomsttagareKU53	1	Grp		
Uppgiftslämnare		UppgiftslamnareKU53	1	Grp		

SKV 260 bilaga 2	Version: 9.0
XML-struktur	2023-03-31

6.2.22.1 InkomstagareKU53

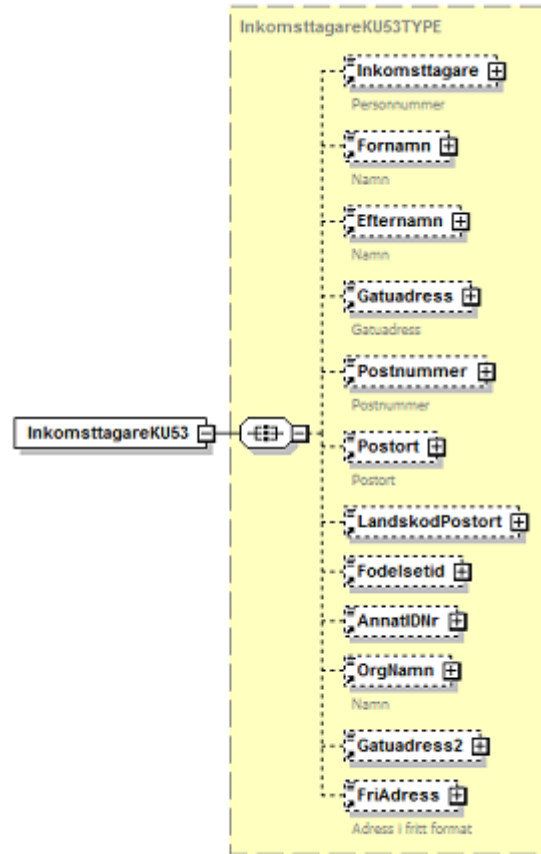

Term/Fält					Kontroller	
Beskrivning/Namn	Kod	Elementnamn i XML	Ant	Typ	ID	Beskrivning
Person-/organisationsnummer	215	Inkomstagare	0-1	Identitet	056	Fk215 ska finnas om Fk222 och Fk224 saknas.
Förnamn	216	Fornamn	0-1	Text50	057, 142	FK216 ska finnas om FK222 finns och FK 205 saknas FK216 ska finnas om FK215 har värde i SSÅÅ > 1800 och DD > 60 och Fk205 saknas

SKV 260 bilaga 2	Version: 9.0
XML-struktur	2023-03-31

Term/Fält Beskrivning/Namn	Kod	Elementnamn i XML	Ant	Typ	Kontroller	
					ID	Beskrivning
Efternamn	217	Efternamn	0-1	Text50	058, 143	FK217 ska finnas om FK222 finns och FK 205 saknas FK217 ska finnas om FK215 har värde i SSÅÅ > 1800 och DD > 60 och Fk205 saknas
Gatuadress	218	Gatuadress	0-1	Text50	059, 144, 152	Fk218 ska finnas om Fk222 finns och Fk205 saknas och Fk230 saknas. Fk218 ska finnas om Fk215 har värde i SSÅÅ > 1800 och DD > 60 och Fk205 saknas och Fk230 saknas. Fk218 ska finnas om Fk224 finns och Fk205 och Fk215 och Fk222 saknas och Fk230 saknas.
Gatuadress fortsättning	228	Gatuadress2	0-1	Text50		
Postnummer	219	Postnummer	0-1	PostNummer	060, 145, 153	Fk219 ska finnas om Fk222 finns och Fk205 saknas och Fk230 saknas. Fk219 ska finnas om Fk215 har värde i SSÅÅ > 1800 och DD > 60 och Fk205 saknas och Fk230 saknas. Fk219 ska finnas om Fk224 finns och Fk205 och Fk215 och Fk222 saknas och Fk230 saknas.
Postort	220	Postort	0-1	Text50	061, 146, 154	Fk220 ska finnas om Fk222 finns och Fk205 saknas och Fk230 saknas. Fk220 ska finnas om Fk215 har värde i SSÅÅ > 1800 och DD > 60 och Fk205 saknas och Fk230 saknas. Fk220 ska finnas om Fk224 finns och Fk205 och Fk215 och Fk222 saknas och Fk230 saknas.
Landskod Postort	221	LandskodPostort	0-1	Landskod	166	Fk221 ska finnas om Fk230 finns
Födelseid	222	Fodelsetid	0-1	Fodelsetid	063	Om FK215 finns får inte FK222 finnas
Annat ID-nummer	224	AnnatIDNr	0-1	Text20		
Organisationsnamn	226	OrgNamn	0-1	Text50	065, 151	FK226 får inte finnas om Fk222 finns, om Fk215 har SS>17, om Fk216 finns eller om Fk217 finns. FK226 ska finnas om FK224 finns och FK205, FK215, FK216, FK217 och FK222 alla saknas
Adress i fritt format	230	FriAdress	0-1	Text350		

SKV 260 bilaga 2	Version: 9.0
XML-struktur	2023-03-31

6.2.22.2 UppgiftslamnareKU53

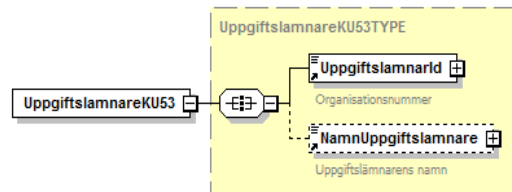

Term/Fält		Elementnamn i XML	Ant	Typ	Kontroller	
Beskrivning/Namn	Kod				ID	Beskrivning
Organisationsnummer	201	UppgiftslamnarId	1	Identitet	053	FK201 får ej vara identisk med FK215.
Namn	202	NamnUppgiftslamnare	0-1	Text50		

6.2.22.3 Förändringar jämfört med inkomstår 2022 i KU53

Term/Fält		Elementnamn i XML	Ant	Typ	Fältkontroller		Förändring
Beskrivning	Kod				ID	Beskrivning	
Inga ändrade fält							

SKV 260 bilaga 2	Version: 9.0
XML-struktur	2023-03-31

6.2.23 KU55 – Överlåtelse av bostadsrätt



SKV 260 bilaga 2	Version: 9.0
XML-struktur	2023-03-31

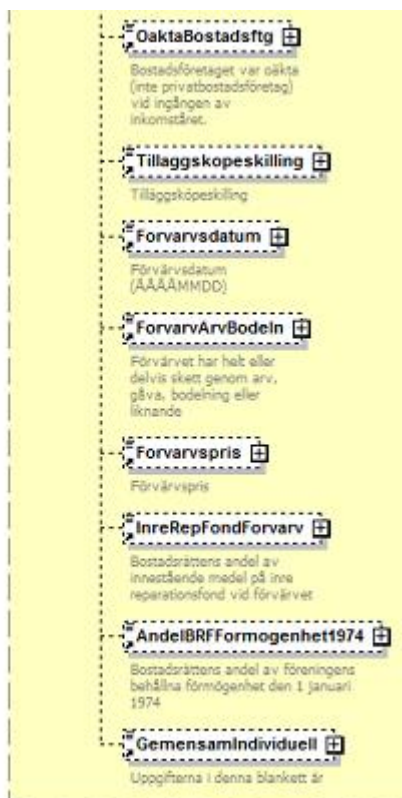

Term/Fält	Beskrivning/Namn	Kod	Elementnamn i XML	Ant	Typ	Kontroller	
						ID	Beskrivning
Inkomstår		203	Inkomstar	1	Inkomstar		
Borttag		205	Borttag	0-1	Kryss	055	FK205 får bara finnas om alla fältkoder förutom Fk201, Fk203, Fk570, Fk215, Fk222 och Fk224 är tomma.
Specifikationsnummer		570	Specifikationsnummer	1	SpecifikationsNummer		
Bostadsrättens/lägenhetens beteckning		630	BostRattBeteckning	0-1	Text36	097	Om FK205 saknas ska Fk630 finnas.

SKV 260 bilaga 2	Version: 9.0
XML-struktur	2023-03-31

Term/Fält	Kod	Elementnamn i XML	Ant	Typ	Kontroller	
					ID	Beskrivning
Överlåtelsedatum	631	Overlatelsedatum	0-1	Datum	098, 099	Om FK205 saknas ska Fk631 finnas. Fk631 får inte vara ett datum efter inkomståret FK203.
Överlåten andel	632	OverlatenAndel	0-1	Decimal2-100		
Överlåten genom arv bodeln m.m.	633	OverlatelseArvBodeln	0-1	Kryss	100	Fk633 får inte finnas om Fk639 finns.
Överlåtelsepris	634	Overlatelsepris	0-1	Belopp10	101	FK634 ska finnas om Fk205, Fk633 och Fk639 saknas.
Inre rep. fond vid överlåtelse	635	InreRepFondOverlatelse	0-1	Belopp7		
Kapitaltillskott	636	Kapitaltillskott	0-1	Belopp7		
Oäkta bostadsföretag	638	OaktaBostadsftg	0-1	Kryss		
Tilläggsköpeskilling	639	Tillaggskopeskilling	0-1	Belopp7		
Förvävsdatum	640	Forvarvsdatum	0-1	Datum	102, 103	Om FK205 saknas ska Fk640 finnas Fk640 får inte vara större än Fk631.
Förvärvad genom arv, bodeln m.m.	642	ForvarvArvBodeln	0-1	Kryss		
Förvävspris	643	Forvarvspris	0-1	Belopp10	104	Fk643 ska finnas om (Fk205, Fk633, Fk639, Fk642 och Fk645 saknas och Fk640 > 19831231)
Inre rep. fond vid förvärv	644	InreRepFondForvarv	0-1	Belopp7		
Bost.rätt andel av förm.h. 1974	645	AndelBRFFormogenhet1974	0-1	Belopp10		
Uppgifterna i denna kontrolluppgift är	646	GemensamIndividuell	0-1	GemensamIndi viduell	106	Om FK205 saknas ska Fk646 finnas.
Inkomsttagare		InkomsttagareKU55	1	Grp		
Uppgiftslämnare		UppgiftslamnareKU55	1	Grp		

SKV 260 bilaga 2	Version: 9.0
XML-struktur	2023-03-31

6.2.23.1 InkomstagareKU55

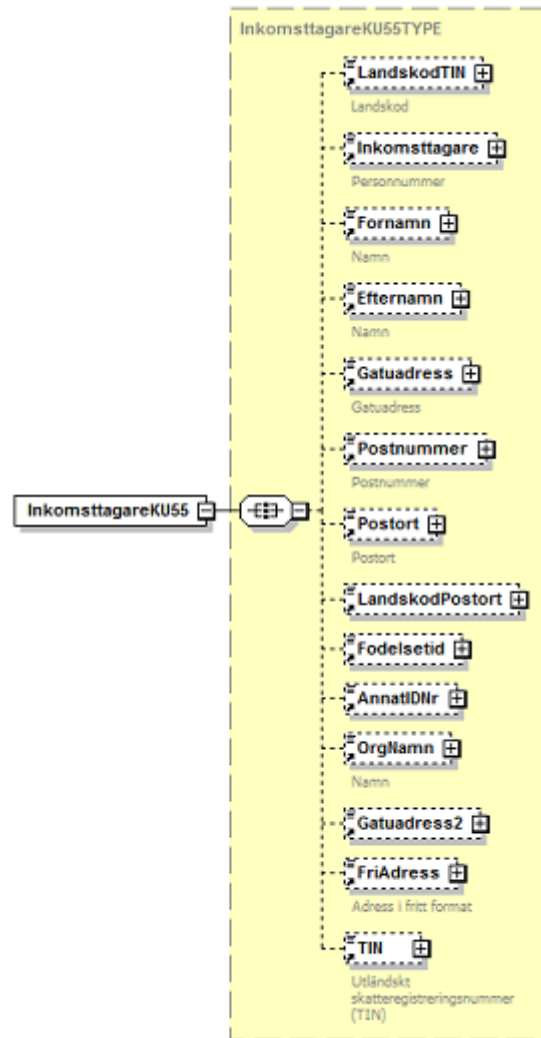

SKV 260 bilaga 2	Version: 9.0
XML-struktur	2023-03-31

Term/Fält	Kod	Elementnamn i XML	Ant	Typ	Kontroller	
					ID	Beskrivning
Landskod TIN	076	LandskodTIN	0-1	Landskod	045	Om FK252 finns ska FK076 finnas.
Personnummer	215	Inkomsttagare	0-1	Identitet	056	Fk215 ska finnas om Fk222 och Fk224 saknas.
Förnamn	216	Fornamn	0-1	Text50	057, 142	FK216 ska finnas om FK222 finns och FK 205 saknas FK216 ska finnas om FK215 har värde i SSÅÅ > 1800 och DD > 60 och Fk205 saknas
Efternamn	217	Efternamn	0-1	Text50	058, 143	FK217 ska finnas om FK222 finns och FK 205 saknas FK217 ska finnas om FK215 har värde i SSÅÅ > 1800 och DD > 60 och Fk205 saknas
Gatuadress	218	Gatuadress	0-1	Text50	059, 144, 152	Fk218 ska finnas om Fk222 finns och Fk205 saknas och Fk230 saknas. Fk218 ska finnas om Fk215 har värde i SSÅÅ > 1800 och DD > 60 och Fk205 saknas och Fk230 saknas. Fk218 ska finnas om Fk224 finns och Fk205 och Fk215 och Fk222 saknas och Fk230 saknas.
Gatuadress fortsättning	228	Gatuadress2	0-1	Text50		
Postnummer	219	Postnummer	0-1	PostNummer	060, 145, 153	Fk219 ska finnas om Fk222 finns och Fk205 saknas och Fk230 saknas. Fk219 ska finnas om Fk215 har värde i SSÅÅ > 1800 och DD > 60 och Fk205 saknas och Fk230 saknas. Fk219 ska finnas om Fk224 finns och Fk205 och Fk215 och Fk222 saknas och Fk230 saknas.
Postort	220	Postort	0-1	Text50	061, 146, 154	Fk220 ska finnas om Fk222 finns och Fk205 saknas och Fk230 saknas. Fk220 ska finnas om Fk215 har värde i SSÅÅ > 1800 och DD > 60 och Fk205 saknas och Fk230 saknas. Fk220 ska finnas om Fk224 finns och Fk205 och Fk215 och Fk222 saknas och Fk230 saknas.
Landskod Postort	221	LandskodPostort	0-1	Landskod	166	Fk221 ska finnas om Fk230 finns
Födelseid	222	Fodelsetid	0-1	Fodelsetid	063	Om FK215 finns får inte FK222 finnas
Annat ID-nummer	224	AnnatIDNr	0-1	Text20		

SKV 260 bilaga 2	Version: 9.0
XML-struktur	2023-03-31

Term/Fält Beskrivning/Namn	Kod	Elementnamn i XML	Ant	Typ	Kontroller	
					ID	Beskrivning
Organisationsnamn	226	OrgNamn	0-1	Text50	065, 151	FK226 får inte finnas om Fk222 finns, om Fk215 har SS>17, om Fk216 finns eller om Fk217 finns. FK226 ska finnas om FK224 finns och FK205, FK215, FK216, FK217 och FK222 alla saknas
Adress i fritt format	230	FriAdress	0-1	Text350		
TIN	252	TIN	0-1	Text20	066	Om FK076 finns ska FK252 finnas

6.2.23.2 UppgiftslamnareKU55

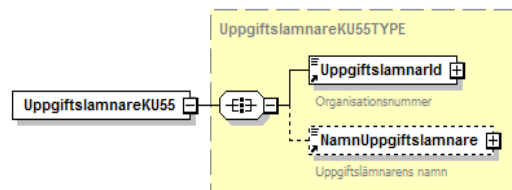

Term/Fält Beskrivning/Namn	Kod	Elementnamn i XML	Ant	Typ	Kontroller	
					ID	Beskrivning
Organisationsnummer	201	UppgiftslamnarId	1	Identitet	053	FK201 får ej vara identisk med FK215.
Namn	202	NamnUppgiftslamnare	0-1	Text50		

6.2.23.3 Förändringar jämfört med inkomstår 2022 i KU55

Term/Fält Beskrivning	Kod	Elementnamn i XML	Ant	Typ	Fältkontroller		Förändring
					ID	Beskrivning	
Inga ändrade fält							

SKV 260 bilaga 2	Version: 9.0
XML-struktur	2023-03-31

6.2.24 KU65 – Gåva

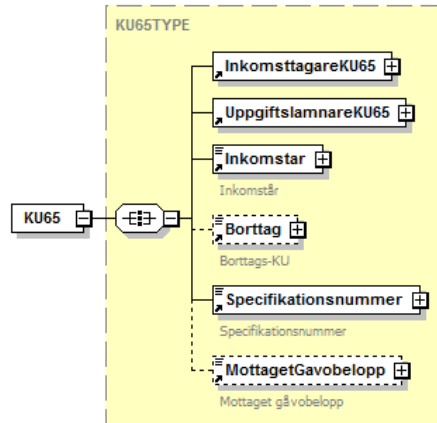

Term/Fält Beskrivning/Namn	Kod	Elementnamn i XML	Ant	Typ	Kontroller	
					ID	Beskrivning
Inkomstår	203	Inkomstar	1	Inkomstar		
Borttag	205	Borttag	0-1	Kryss	055	FK205 får bara finnas om alla fältkoder förutom Fk201, Fk203, Fk570, Fk215, Fk222 och Fk224 är tomma.
Specifikationsnummer	570	Specifikationsnummer	1	SpecifikationsNummer		
Mottaget gåvobelopp	621	MottagetGavobelopp	0-1	Belopp10	096	Om FK205 saknas ska Fk621 finnas.
Inkomsttagare		InkomsttagareKU65	1	Grp		
Uppgiftslamnare		UppgiftslamnareKU65	1	Grp		

SKV 260 bilaga 2	Version: 9.0
XML-struktur	2023-03-31

6.2.24.1 InkomstagareKU65

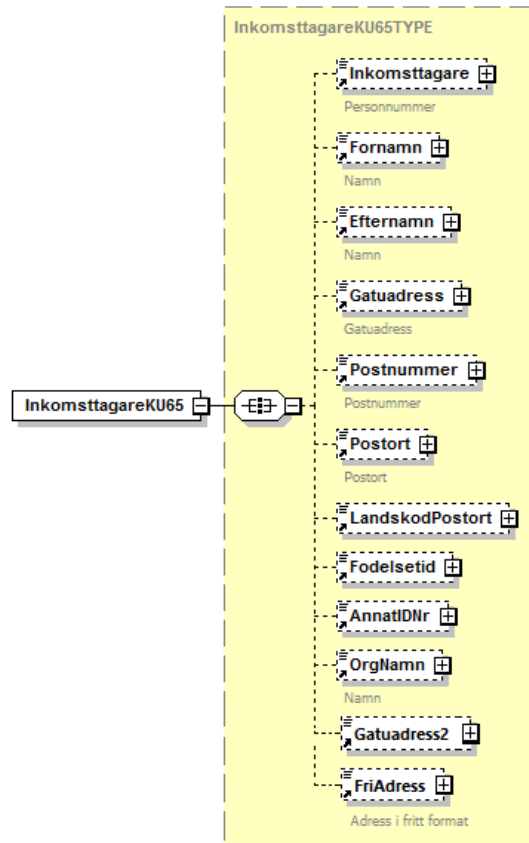

Term/Fält					Kontroller	
Beskrivning/Namn	Kod	Elementnamn i XML	Ant	Typ	ID	Beskrivning
Person-/organisationsnummer	215	Inkomstagare	0-1	Identitet	056	Fk215 ska finnas om Fk222 och Fk224 saknas.

SKV 260 bilaga 2	Version: 9.0
XML-struktur	2023-03-31

Term/Fält	Kod	Elementnamn i XML	Ant	Typ	Kontroller	
					ID	Beskrivning
Förnamn	216	Fornamn	0-1	Text50	057, 142	FK216 ska finnas om FK215 och FK226 FK222 finns och FK 205 saknas FK216 ska finnas om FK215 har värde i SSÅÅ > 1800 och DD > 60 och Fk205 saknas
Efternamn	217	Efternamn	0-1	Text50	058, 143	FK217 ska finnas om FK215 och FK226 FK222 finns och FK 205 saknas FK217 ska finnas om FK215 har värde i SSÅÅ > 1800 och DD > 60 och Fk205 saknas
Gatuadress	218	Gatuadress	0-1	Text50	059, 144, 152	Fk218 ska finnas om Fk222 finns och Fk205 saknas och Fk230 saknas. Fk218 ska finnas om Fk215 har värde i SSÅÅ > 1800 och DD > 60 och Fk205 saknas och Fk230 saknas. Fk218 ska finnas om Fk224 finns och Fk205 och Fk215 och Fk222 saknas och Fk230 saknas.
Gatuadress fortsättning	228	Gatuadress2	0-1	Text50		
Postnummer	219	Postnummer	0-1	PostNummer	060, 145, 153	Fk219 ska finnas om Fk222 finns och Fk205 saknas och Fk230 saknas. Fk219 ska finnas om Fk215 har värde i SSÅÅ > 1800 och DD > 60 och Fk205 saknas och Fk230 saknas. Fk219 ska finnas om Fk224 finns och Fk205 och Fk215 och Fk222 saknas och Fk230 saknas.
Postort	220	Postort	0-1	Text50	061, 146, 154	Fk220 ska finnas om Fk222 finns och Fk205 saknas och Fk230 saknas. Fk220 ska finnas om Fk215 har värde i SSÅÅ > 1800 och DD > 60 och Fk205 saknas och Fk230 saknas. Fk220 ska finnas om Fk224 finns och Fk205 och Fk215 och Fk222 saknas och Fk230 saknas.
Landskod postort	221	LandskodPostort	0-1	Landskod	166	Fk221 ska finnas om Fk230 finns
Födelseid	222	Fodelsetid	0-1	Fodelsetid	063	Om FK215 finns får inte FK222 finnas
Annat ID-nummer	224	AnnatIDNr	0-1	Text20		
Organisationsnamn	226	OrgNamn	0-1	Text50	065, 151	FK226 får inte finnas om Fk222 finns, om Fk215 har SS>17, om Fk216 finns eller om Fk217 finns. FK226 ska finnas om FK224 finns och FK205, FK215, FK216, FK217 och FK222 alla saknas

SKV 260 bilaga 2	Version: 9.0
XML-struktur	2023-03-31

Term/Fält	Kod	Elementnamn i XML	Ant	Typ	Kontroller	
Beskrivning/Namn					ID	Beskrivning
Adress i fritt format	230	FriAdress	0-1	Text350		

6.2.24.2 UppgiftslamnareKU65

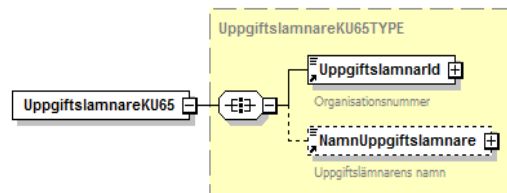

Term/Fält	Kod	Elementnamn i XML	Ant	Typ	Kontroller	
Beskrivning/Namn					ID	Beskrivning
Organisationsnummer	201	UppgiftslamnarId	1	Identitet	053	FK201 får ej vara identisk med FK215.
Namn	202	NamnUppgiftslamnare	0-1	Text50		

6.2.24.3 Förändringar jämfört med inkomstår 2022 i KU65

Term/Fält	Kod	Elementnamn i XML	Ant	Typ	Fältkontroller		Förändring
Beskrivning					ID	Beskrivning	
Inga ändrade fält							

SKV 260 bilaga 2	Version: 9.0
XML-struktur	2023-03-31

6.2.25 KU66 – Förnybar el

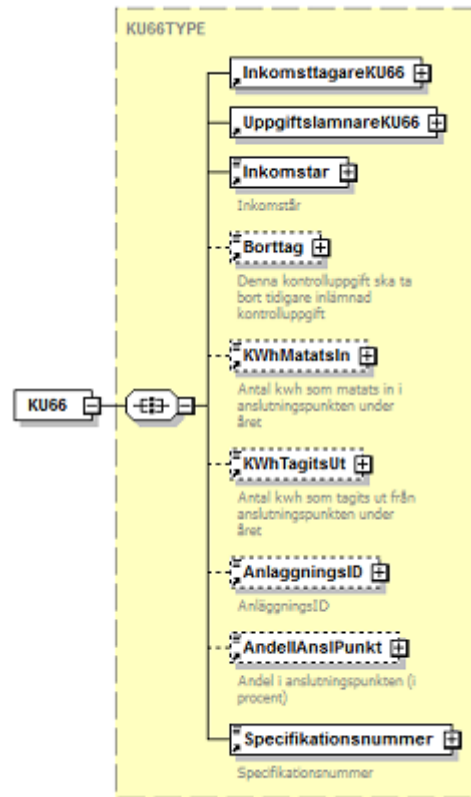

Term/Fält Beskrivning/Namn	Kod	Elementnamn i XML	Ant	Typ	Kontroller	
					ID	Beskrivning
Period (år)	203	Inkomstar	1	Inkomstar		
Borttag	205	Borttag	0-1	Kryss	055	FK205 får bara finnas om alla fältkoder förutom Fk201, Fk203, Fk570, Fk215, Fk222 och Fk224 är tomma.
Antal kwh som matats in i anslutningspunkten under året	270	KWhMatatsIn	0-1	KWh10	067	Om FK205 saknas ska Fk270 finnas.

SKV 260 bilaga 2	Version: 9.0
XML-struktur	2023-03-31

Term/Fält		Elementnamn i XML	Ant	Typ	Kontroller	
Beskrivning/Namn	Kod				ID	Beskrivning
Antal kwh som tagits ut från anslutningspunkten under året	271	KWhTagitsUt	0-1	KWh10	068	Om FK205 saknas ska Fk271 finnas.
AnläggningsID	272	AnlaggningsID	0-1	AnIID	069	Om FK205 saknas ska Fk272 finnas.
Andel i anslutningspunkten (i procent)	273	AndellAnslPunkt	0-1	Decimal2		
Specifikationsnummer	570	Specifikationsnummer	1	SpecifikationsNummer		
Inkomsttagare		InkomsttagareKU66	1	Grp		
Uppgiftslämnare		UppgiftslamnareKU66	1	Grp		

SKV 260 bilaga 2	Version: 9.0
XML-struktur	2023-03-31

6.2.25.1 InkomsttagareKU66

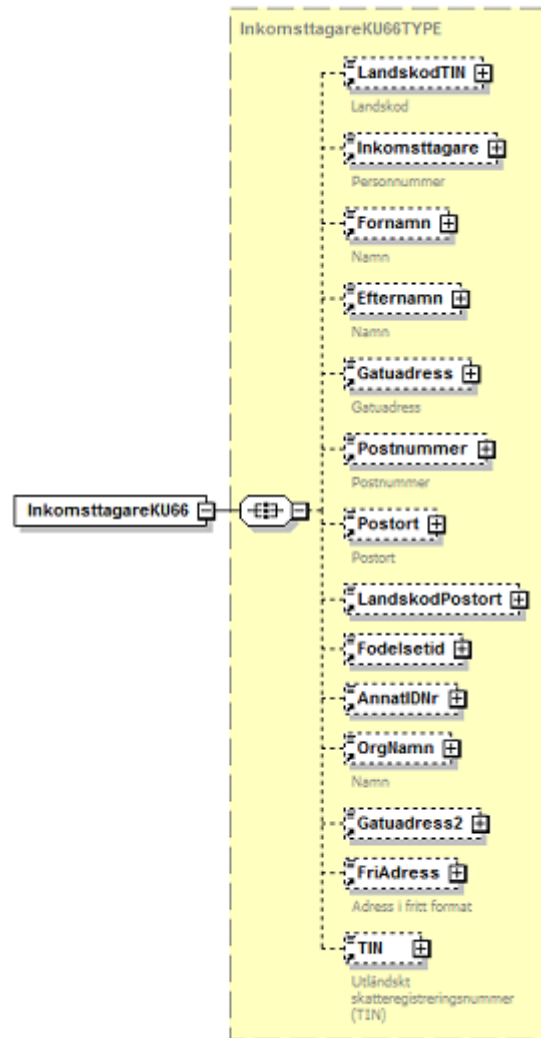

SKV 260 bilaga 2	Version: 9.0
XML-struktur	2023-03-31

Term/Fält	Kod	Elementnamn i XML	Ant	Typ	Kontroller	
					ID	Beskrivning
Landskod TIN	076	LandskodTIN	0-1	Landskod	045	Om FK252 finns ska FK076 finnas.
Person-/organisationsnummer	215	Inkomsttagare	0-1	Identitet	056	Fk215 ska finnas om Fk222 och Fk224 saknas.
Förnamn	216	Fornamn	0-1	Text50	057, 142	FK216 ska finnas om FK215 och FK226 FK222 finns och FK 205 saknas FK216 ska finnas om FK215 har värde i SSÅÅ > 1800 och DD > 60 och Fk205 saknas
Efternamn	217	Efternamn	0-1	Text50	058, 143	FK217 ska finnas om FK215 och FK226 FK222 finns och FK 205 saknas FK217 ska finnas om FK215 har värde i SSÅÅ > 1800 och DD > 60 och Fk205 saknas
Gatuadress	218	Gatuadress	0-1	Text50	059, 144, 152	Fk218 ska finnas om Fk222 finns och Fk205 saknas och Fk230 saknas. Fk218 ska finnas om Fk215 har värde i SSÅÅ > 1800 och DD > 60 och Fk205 saknas och Fk230 saknas. Fk218 ska finnas om Fk224 finns och Fk205 och Fk215 och Fk222 saknas och Fk230 saknas.
Gatuadress fortsättning	228	Gatuadress2	0-1	Text50		
Postnummer	219	Postnummer	0-1	PostNummer	060, 145, 153	Fk219 ska finnas om Fk222 finns och Fk205 saknas och Fk230 saknas. Fk219 ska finnas om Fk215 har värde i SSÅÅ > 1800 och DD > 60 och Fk205 saknas och Fk230 saknas. Fk219 ska finnas om Fk224 finns och Fk205 och Fk215 och Fk222 saknas och Fk230 saknas.
Postort	220	Postort	0-1	Text50	061, 146, 154	Fk220 ska finnas om Fk222 finns och Fk205 saknas och Fk230 saknas. Fk220 ska finnas om Fk215 har värde i SSÅÅ > 1800 och DD > 60 och Fk205 saknas och Fk230 saknas. Fk220 ska finnas om Fk224 finns och Fk205 och Fk215 och Fk222 saknas och Fk230 saknas.
Landskod postort	221	LandskodPostort	0-1	Landskod	166	Fk221 ska finnas om Fk230 finns
Födelseid	222	Fodelsetid	0-1	Fodelsetid	063	Om FK215 finns får inte FK222 finnas
Annat ID-nummer	224	AnnatIDNr	0-1	Text20		

SKV 260 bilaga 2	Version: 9.0
XML-struktur	2023-03-31

Term/Fält Beskrivning/Namn	Kod	Elementnamn i XML	Ant	Typ	Kontroller	
					ID	Beskrivning
Organisationsnamn	226	OrgNamn	0-1	Text50	065, 151	FK226 får inte finnas om Fk222 finns, om Fk215 har SS>17, om Fk216 finns eller om Fk217 finns. FK226 ska finnas om FK224 finns och FK205, FK215, FK216, FK217 och FK222 alla saknas
Adress i fritt format	230	FriAdress	0-1	Text350		
TIN	252	TIN	0-1	Text20	066	Om FK076 finns ska FK252 finnas

6.2.25.2 UppgiftslamnareKU66

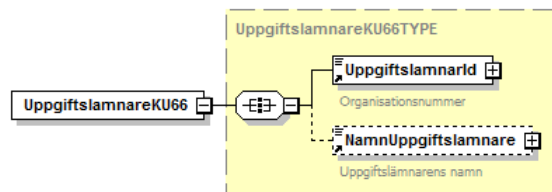

Term/Fält Beskrivning/Namn	Kod	Elementnamn i XML	Ant	Typ	Kontroller	
					ID	Beskrivning
Organisationsnummer	201	UppgiftslamnarId	1	Identitet	053	FK201 får ej vara identisk med FK215.
Namn	202	NamnUppgiftslamnare	0-1	Text50		

6.2.25.3 Förändringar jämfört med inkomstår 2022 i KU66

Term/Fält Beskrivning	Kod	Elementnamn i XML	Ant	Typ	Fältkontroller		Förändring
					ID	Beskrivning	
Inga ändrade fält							

SKV 260 bilaga 2	Version: 9.0
XML-struktur	2023-03-31

6.2.26 KU68 – Avgift arbetslöshetskassa

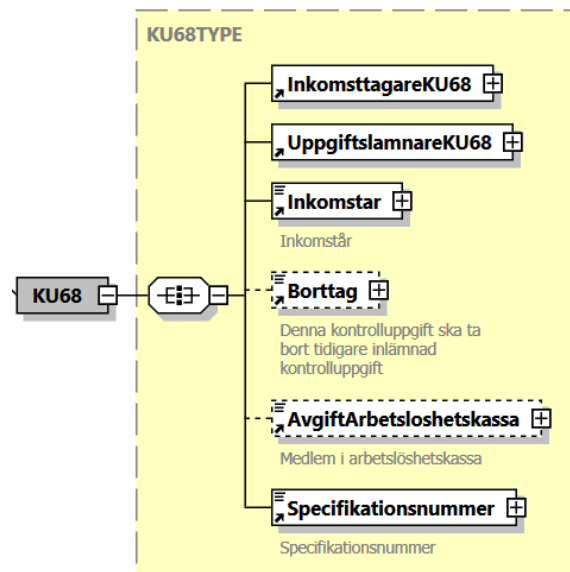

Term/Fält	Kod	Elementnamn i XML	Ant	Typ	Kontroller	
					ID	Beskrivning
Period (år)	203	Inkomstar	1	Inkomstar		
Borttag	205	Borttag	0-1	Kryss	055	FK205 får bara finnas om alla fältkoder förutom Fk201, Fk203, Fk570, Fk215, Fk222 och Fk224 är tomma.
Avgift Arbetslöshetskassa	551	AvgiftArbetsloshetskassa	0-1	Belopp6	191	Om Fk205 saknas ska Fk551 finnas.
Specifikationsnummer	570	Specifikationsnummer	1	SpecifikationsNummer		
Inkomsttagare		InkomsttagareKU68	1	Grp		
Uppgiftslämnare		UppgiftslamnareKU68	1	Grp		

SKV 260 bilaga 2	Version: 9.0
XML-struktur	2023-03-31

6.2.26.1 InkomstagareKU68

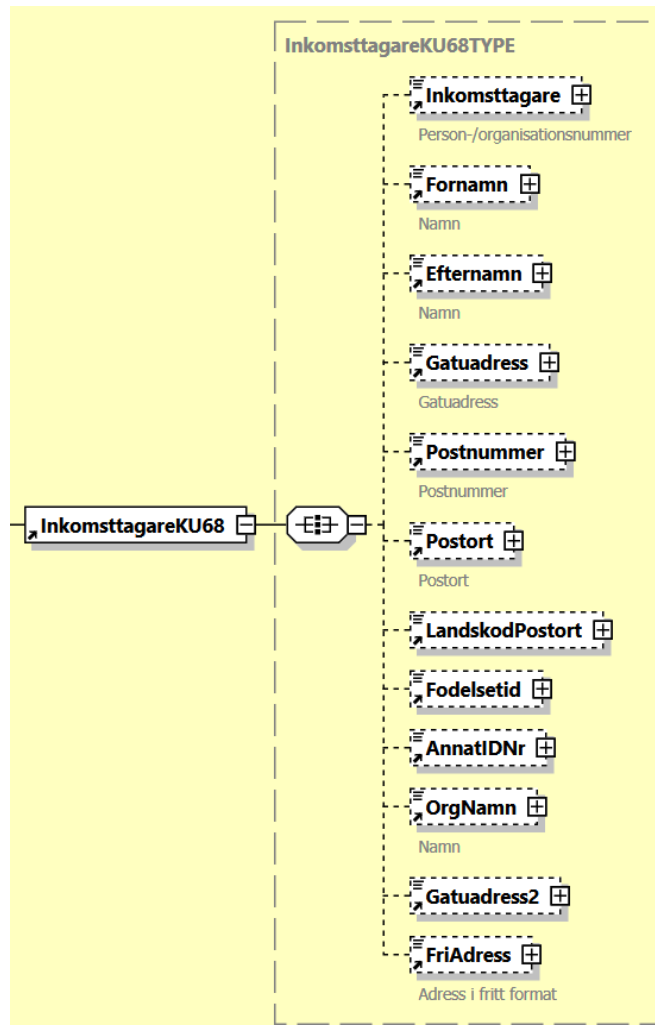

SKV 260 bilaga 2	Version: 9.0
XML-struktur	2023-03-31

Term/Fält		Elementnamn i XML	Ant	Typ	Kontroller	
Beskrivning/Namn	Kod				ID	Beskrivning
Person-/organisationsnummer	215	Inkomsttagare	0-1	Identitet	056	Fk215 ska finnas om Fk222 och Fk224 saknas.
Förnamn	216	Fornamn	0-1	Text50	057, 142	FK216 ska finnas om FK215 och FK226 FK222 finns och FK 205 saknas FK216 ska finnas om FK215 har värde i SSÅÅ > 1800 och DD > 60 och Fk205 saknas
Efternamn	217	Efternamn	0-1	Text50	058, 143	FK217 ska finnas om FK215 och FK226 FK222 finns och FK 205 saknas FK217 ska finnas om FK215 har värde i SSÅÅ > 1800 och DD > 60 och Fk205 saknas
Gatuadress	218	Gatuadress	0-1	Text50	059, 144, 152	Fk218 ska finnas om Fk222 finns och Fk205 saknas och Fk230 saknas. Fk218 ska finnas om Fk215 har värde i SSÅÅ > 1800 och DD > 60 och Fk205 saknas och Fk230 saknas. Fk218 ska finnas om Fk224 finns och Fk205 och Fk215 och Fk222 saknas och Fk230 saknas.
Gatuadress fortsättning	228	Gatuadress2	0-1	Text50		
Postnummer	219	Postnummer	0-1	PostNummer	060, 145, 153	Fk219 ska finnas om Fk222 finns och Fk205 saknas och Fk230 saknas. Fk219 ska finnas om Fk215 har värde i SSÅÅ > 1800 och DD > 60 och Fk205 saknas och Fk230 saknas. Fk219 ska finnas om Fk224 finns och Fk205 och Fk215 och Fk222 saknas och Fk230 saknas.
Postort	220	Postort	0-1	Text50	061, 146, 154	Fk220 ska finnas om Fk222 finns och Fk205 saknas och Fk230 saknas. Fk220 ska finnas om Fk215 har värde i SSÅÅ > 1800 och DD > 60 och Fk205 saknas och Fk230 saknas. Fk220 ska finnas om Fk224 finns och Fk205 och Fk215 och Fk222 saknas och Fk230 saknas.
Landskod postort	221	LandskodPostort	0-1	Landskod	166	Fk221 ska finnas om Fk230 finns
Födelseid	222	Fodelsetid	0-1	Fodelsetid	063	Om FK215 finns får inte FK222 finnas
Annat ID-nummer	224	AnnatIDNr	0-1	Text20		

SKV 260 bilaga 2	Version: 9.0
XML-struktur	2023-03-31

Term/Fält Beskrivning/Namn	Kod	Elementnamn i XML	Ant	Typ	Kontroller	
					ID	Beskrivning
Organisationsnamn	226	OrgNamn	0-1	Text50	065, 151	FK226 får inte finnas om Fk222 finns, om Fk215 har SS>17, om Fk216 finns eller om Fk217 finns. FK226 ska finnas om FK224 finns och FK205, FK215, FK216, FK217 och FK222 alla saknas
Adress i fritt format	230	FriAdress	0-1	Text350		

6.2.26.2 UppgiftslamnareKU68

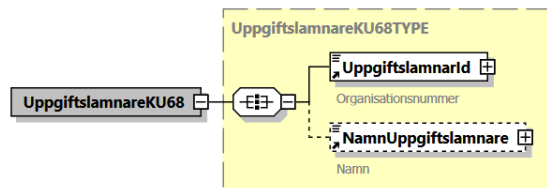

Term/Fält Beskrivning/Namn	Kod	Elementnamn i XML	Ant	Typ	Kontroller	
					ID	Beskrivning
Organisationsnummer	201	UppgiftslamnarId	1	Identitet	053	FK201 får ej vara identisk med FK215.
Namn	202	NamnUppgiftslamnare	0-1	Text50		

6.2.26.3 Förändringar jämfört med inkomstår 2022 i KU68

Term/Fält Beskrivning	Kod	Elementnamn i XML	Ant	Typ	Fältkontroller		Förändring
					ID	Beskrivning	
							Ny kontrolluppgift

SKV 260 bilaga 2	Version: 9.0
XML-struktur	2023-03-31

6.2.27 KU70 – Näringsbidrag och royalty

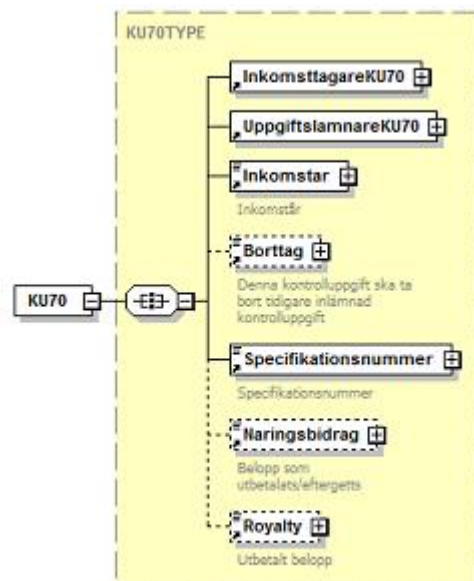

Term/Fält	Beskrivning/Namn	Kod	Elementnamn i XML	Ant	Typ	Kontroller	
						ID	Beskrivning
	Inkomstår	203	Inkomstar	1	Inkomstar		
	Borttag	205	Borttag	0-1	Kryss	055	FK205 får bara finnas om alla fältkoder förutom Fk201, Fk203, Fk570, Fk215, Fk222 och Fk224 är tomma.
	Specifikationsnummer	570	Specifikationsnummer	1	SpecifikationsNummer		
	Näringsbidrag	716	Näringsbidrag	0-1	Belopp10	118	Fk716 får inte finnas om Fk717 finns.
	Utbetald royalty	717	Royalty	0-1	Belopp10	119	Fk717 ska finnas om FK205 och Fk 716 saknas
	Inkomsttagare		InkomsttagareKU70	1	Grp		

SKV 260 bilaga 2	Version: 9.0
XML-struktur	2023-03-31

Term/Fält Beskrivning/Namn	Kod	Elementnamn i XML	Ant	Typ	Kontroller	
					ID	Beskrivning
Uppgiftslämnare		UppgiftslamnareKU70	1	Grp		

SKV 260 bilaga 2	Version: 9.0
XML-struktur	2023-03-31

6.2.27.1 InkomstagareKU70

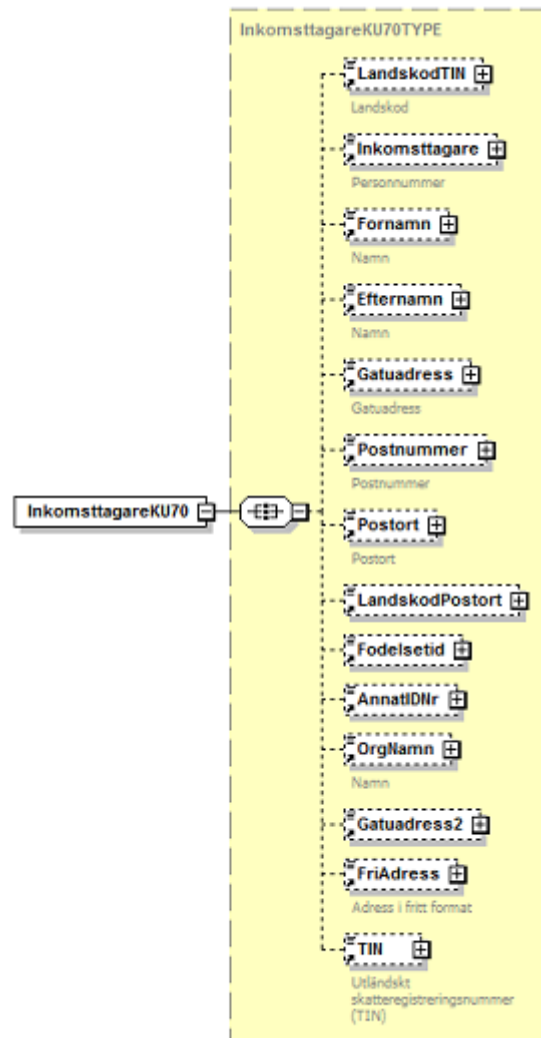

SKV 260 bilaga 2	Version: 9.0
XML-struktur	2023-03-31

Term/Fält	Kod	Elementnamn i XML	Ant	Typ	Kontroller	
					ID	Beskrivning
Landskod TIN	076	LandskodTIN	0-1	Landskod	045	Om FK252 finns ska FK076 finnas.
Person-/organisationsnummer	215	Inkomsttagare	0-1	Identitet	056	Fk215 ska finnas om Fk222 och Fk224 saknas.
Förnamn	216	Fornamn	0-1	Text50	057, 142	FK216 ska finnas om FK222 finns och FK 205 saknas FK216 ska finnas om FK215 har värde i SSÅÅ > 1800 och DD > 60 och Fk205 saknas
Efternamn	217	Efternamn	0-1	Text50	058, 143	FK217 ska finnas om FK222 finns och FK 205 saknas FK217 ska finnas om FK215 har värde i SSÅÅ > 1800 och DD > 60 och Fk205 saknas
Gatuadress	218	Gatuadress	0-1	Text50	059, 144, 152	Fk218 ska finnas om Fk222 finns och Fk205 saknas och Fk230 saknas. Fk218 ska finnas om Fk215 har värde i SSÅÅ > 1800 och DD > 60 och Fk205 saknas och Fk230 saknas. Fk218 ska finnas om Fk224 finns och Fk205 och Fk215 och Fk222 saknas och Fk230 saknas.
Gatuadress fortsättning	228	Gatuadress2	0-1	Text50		
Postnummer	219	Postnummer	0-1	PostNummer	060, 145, 153	Fk219 ska finnas om Fk222 finns och Fk205 saknas och Fk230 saknas. Fk219 ska finnas om Fk215 har värde i SSÅÅ > 1800 och DD > 60 och Fk205 saknas och Fk230 saknas. Fk219 ska finnas om Fk224 finns och Fk205 och Fk215 och Fk222 saknas och Fk230 saknas.
Postort	220	Postort	0-1	Text50	061, 146, 154	Fk220 ska finnas om Fk222 finns och Fk205 saknas och Fk230 saknas. Fk220 ska finnas om Fk215 har värde i SSÅÅ > 1800 och DD > 60 och Fk205 saknas och Fk230 saknas. Fk220 ska finnas om Fk224 finns och Fk205 och Fk215 och Fk222 saknas och Fk230 saknas.
Landskod Postort	221	LandskodPostort	0-1	Landskod	166	Fk221 ska finnas om Fk230 finns
Födelseid	222	Fodelsetid	0-1	Fodelsetid	063	Om FK215 finns får inte FK222 finnas
Annat ID-nummer	224	AnnatIDNr	0-1	Text20		

SKV 260 bilaga 2	Version: 9.0
XML-struktur	2023-03-31

Term/Fält Beskrivning/Namn	Kod	Elementnamn i XML	Ant	Typ	Kontroller	
					ID	Beskrivning
Organisationsnamn	226	OrgNamn	0-1	Text50	065, 151	FK226 får inte finnas om Fk222 finns, om Fk215 har SS>17, om Fk216 finns eller om Fk217 finns. FK226 ska finnas om FK224 finns och FK205, FK215, FK216, FK217 och FK222 alla saknas
Adress i fritt format	230	FriAdress	0-1	Text350		
TIN	252	TIN	0-1	Text20	066	Om FK076 finns ska FK252 finnas

6.2.27.2 UppgiftslamnareKU70

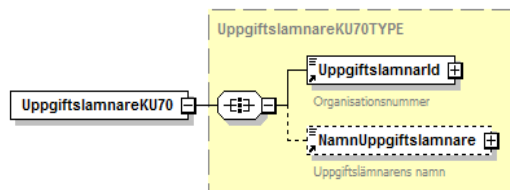

Term/Fält Beskrivning/Namn	Kod	Elementnamn i XML	Ant	Typ	Kontroller	
					ID	Beskrivning
Organisationsnummer	201	UppgiftslamnarId	1	Identitet	053	FK201 får ej vara identisk med FK215.
Namn	202	NamnUppgiftslamnare	0-1	Text50		

6.2.27.3 Förändringar jämfört med inkomstår 2022 i KU70

Term/Fält Beskrivning	Kod	Elementnamn i XML	Ant	Typ	Fältkontroller		Förändring
					ID	Beskrivning	
Inga ändrade fält							

SKV 260 bilaga 2	Version: 9.0
XML-struktur	2023-03-31

6.2.28 KU71 – Uttag från bl.a. skogskonto

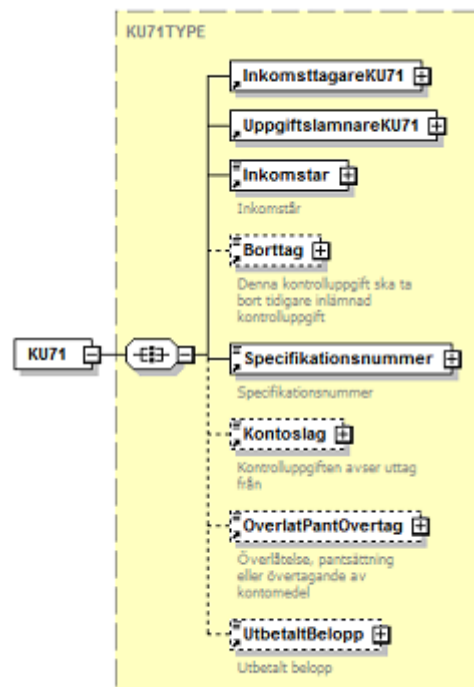

Term/Fält	Beskrivning/Namn	Kod	Elementnamn i XML	Ant	Typ	Kontroller	
						ID	Beskrivning
Inkomstår		203	Inkomstar	1	Inkomstar		
Borttag		205	Borttag	0-1	Kryss	055	FK205 får bara finnas om alla fältkoder förutom Fk201, Fk203, Fk570, Fk215, Fk222 och Fk224 är tomma.
Specifikationsnummer		570	Specifikationsnummer	1	SpecifikationsN ummer		
Kontrolluppgiften avser uttag från		740	Kontoslag	0-1	Kontoslag	124	Om FK205 saknas ska Fk740 finnas.
Överlåtelse, pantsättning eller övertagande		743	OverlatPantOvertag	0-1	Kryss		

SKV 260 bilaga 2	Version: 9.0
XML-struktur	2023-03-31

Term/Fält		Elementnamn i XML	Ant	Typ	Kontroller	
Beskrivning/Namn	Kod				ID	Beskrivning
Utbetalt belopp	744	UtbetaltBelopp	0-1	Belopp10	125	Om FK205 saknas ska Fk744 finnas.
Inkomsttagare		InkomsttagareKU71	1	Grp		
Uppgiftslämnare		UppgiftslamnareKU71	1	Grp		

SKV 260 bilaga 2	Version: 9.0
XML-struktur	2023-03-31

6.2.28.1 InkomstagareKU71

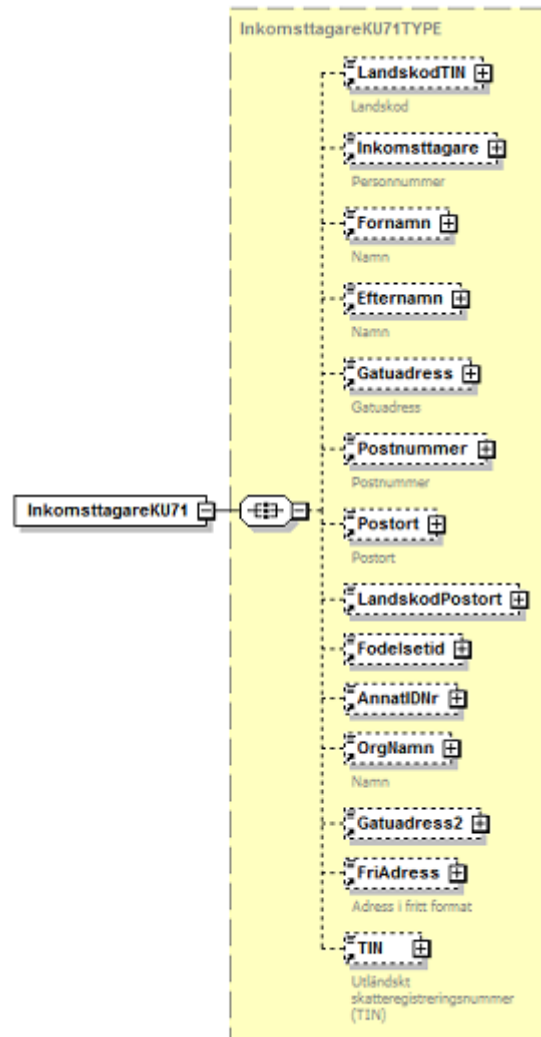

SKV 260 bilaga 2	Version: 9.0
XML-struktur	2023-03-31

Term/Fält	Kod	Elementnamn i XML	Ant	Typ	Kontroller	
					ID	Beskrivning
Landskod TIN	076	LandskodTIN	0-1	Landskod	045	Om FK252 finns ska FK076 finnas.
Personnummer	215	Inkomsttagare	0-1	Identitet	056	Fk215 ska finnas om Fk222 och Fk224 saknas.
Förnamn	216	Fornamn	0-1	Text50	057, 142	FK216 ska finnas om FK222 finns och FK 205 saknas FK216 ska finnas om FK215 har värde i SSÅÅ > 1800 och DD > 60 och Fk205 saknas
Efternamn	217	Efternamn	0-1	Text50	058, 143	FK217 ska finnas om FK222 finns och FK 205 saknas FK217 ska finnas om FK215 har värde i SSÅÅ > 1800 och DD > 60 och Fk205 saknas
Gatuadress	218	Gatuadress	0-1	Text50	059, 144, 152	Fk218 ska finnas om Fk222 finns och Fk205 saknas och Fk230 saknas. Fk218 ska finnas om Fk215 har värde i SSÅÅ > 1800 och DD > 60 och Fk205 saknas och Fk230 saknas. Fk218 ska finnas om Fk224 finns och Fk205 och Fk215 och Fk222 saknas och Fk230 saknas.
Gatuadress fortsättning	228	Gatuadress2	0-1	Text50		
Postnummer	219	Postnummer	0-1	PostNummer	060, 145, 153	Fk219 ska finnas om Fk222 finns och Fk205 saknas och Fk230 saknas. Fk219 ska finnas om Fk215 har värde i SSÅÅ > 1800 och DD > 60 och Fk205 saknas och Fk230 saknas. Fk219 ska finnas om Fk224 finns och Fk205 och Fk215 och Fk222 saknas och Fk230 saknas.
Postort	220	Postort	0-1	Text50	061, 146, 154	Fk220 ska finnas om Fk222 finns och Fk205 saknas och Fk230 saknas. Fk220 ska finnas om Fk215 har värde i SSÅÅ > 1800 och DD > 60 och Fk205 saknas och Fk230 saknas. Fk220 ska finnas om Fk224 finns och Fk205 och Fk215 och Fk222 saknas och Fk230 saknas.
Landskod Postort	221	LandskodPostort	0-1	Landskod	166	Fk221 ska finnas om Fk230 finns
Födelseid	222	Fodelsetid	0-1	Fodelsetid	063	Om FK215 finns får inte FK222 finnas
Annat ID-nummer	224	AnnatIDNr	0-1	Text20		

SKV 260 bilaga 2	Version: 9.0
XML-struktur	2023-03-31

Term/Fält	Kod	Elementnamn i XML	Ant	Typ	Kontroller	
					ID	Beskrivning
Organisationsnamn	226	OrgNamn	0-1	Text50	065, 151	FK226 får inte finnas om Fk222 finns, om Fk215 har SS>17, om Fk216 finns eller om Fk217 finns. FK226 ska finnas om FK224 finns och FK205, FK215, FK216, FK217 och FK222 alla saknas
Adress i fritt format	230	FriAdress	0-1	Text350		
TIN	252	TIN	0-1	Text20	066	Om FK076 finns ska FK252 finnas

6.2.28.2 UppgiftslamnareKU71

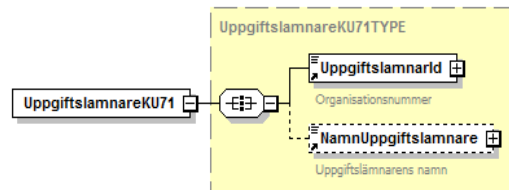

Term/Fält	Kod	Elementnamn i XML	Ant	Typ	Kontroller	
					ID	Beskrivning
Organisationsnummer	201	UppgiftslamnarId	1	Identitet	053	FK201 får ej vara identisk med FK215.
Namn	202	NamnUppgiftslamnare	0-1	Text50		

6.2.28.3 Förändringar jämfört med inkomstår 2022 i KU71

Term/Fält	Kod	Elementnamn i XML	Ant	Typ	Fältkontroller		Förändring
					ID	Beskrivning	
Inga ändrade fält							

SKV 260 bilaga 2	Version: 9.0
XML-struktur	2023-03-31

6.2.29 KU72 – Insättning på bl.a. skogskonto

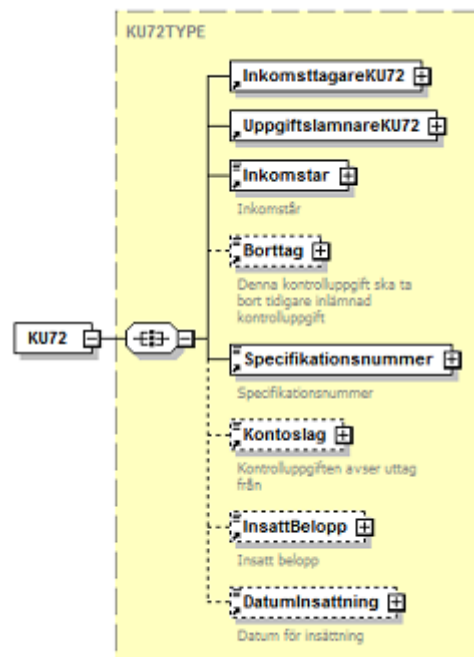

Term/Fält	Beskrivning/Namn	Kod	Elementnamn i XML	Ant	Typ	Kontroller	
						ID	Beskrivning
Inkomstår		203	Inkomstar	1	Inkomstar		
Borttag		205	Borttag	0-1	Kryss	055	FK205 får bara finnas om alla fältkoder förutom Fk201, Fk203, Fk570, Fk215, Fk222 och Fk224 är tomma.
Specifikationsnummer		570	Specifikationsnummer	1	SpecifikationsN ummer		
Kontrolluppgiften avser insättning på		740	Kontoslag	0-1	Kontoslag	124	Om FK205 saknas ska Fk740 finnas.
Insatt belopp		745	InsattBelopp	0-1	Belopp10	141	Om FK205 saknas ska Fk745 finnas.

SKV 260 bilaga 2	Version: 9.0
XML-struktur	2023-03-31

Term/Fält		Elementnamn i XML	Ant	Typ	Kontroller	
Beskrivning/Namn	Kod				ID	Beskrivning
Datum för insättning	746	DatumInsatning	0-1	Datum	126, 127	Om FK205 saknas ska Fk746 finnas. ÅÅÅÅ i Fk746 ska vara = Fk203 eller (ÅÅÅÅ i Fk746 = Fk203+1 och MMDD < 0701)
Inkomsttagare		InkomsttagareKU72	1	Grp		
Uppgiftslämnare		UppgiftslamnareKU72	1	Grp		

SKV 260 bilaga 2	Version: 9.0
XML-struktur	2023-03-31

6.2.29.1 InkomsttagareKU72

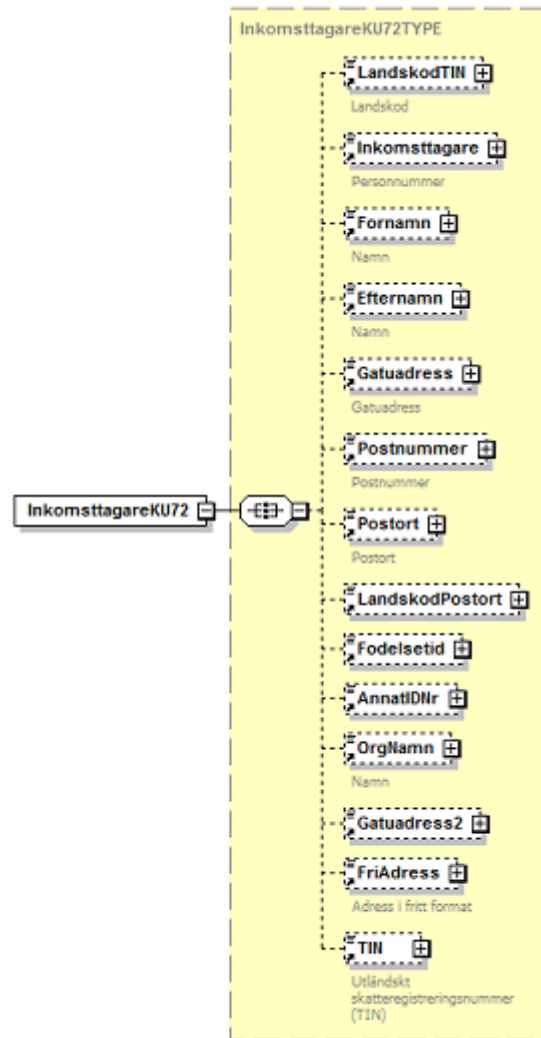

SKV 260 bilaga 2	Version: 9.0
XML-struktur	2023-03-31

Term/Fält	Kod	Elementnamn i XML	Ant	Typ	Kontroller	
					ID	Beskrivning
Landskod TIN	076	LandskodTIN	0-1	Landskod	045	Om FK252 finns ska FK076 finnas.
Personnummer	215	Inkomsttagare	0-1	Identitet	056	Fk215 ska finnas om Fk222 och Fk224 saknas.
Förnamn	216	Fornamn	0-1	Text50	057, 142	FK216 ska finnas om FK222 finns och FK 205 saknas FK216 ska finnas om FK215 har värde i SSÅÅ > 1800 och DD > 60 och Fk205 saknas
Efternamn	217	Efternamn	0-1	Text50	058, 143	FK217 ska finnas om FK222 finns och FK 205 saknas FK217 ska finnas om FK215 har värde i SSÅÅ > 1800 och DD > 60 och Fk205 saknas
Gatuadress	218	Gatuadress	0-1	Text50	059, 144, 152	Fk218 ska finnas om Fk222 finns och Fk205 saknas och Fk230 saknas. Fk218 ska finnas om Fk215 har värde i SSÅÅ > 1800 och DD > 60 och Fk205 saknas och Fk230 saknas. Fk218 ska finnas om Fk224 finns och Fk205 och Fk215 och Fk222 saknas och Fk230 saknas.
Gatuadress fortsättning	228	Gatuadress2	0-1	Text50		
Postnummer	219	Postnummer	0-1	PostNummer	060, 145, 153	Fk219 ska finnas om Fk222 finns och Fk205 saknas och Fk230 saknas. Fk219 ska finnas om Fk215 har värde i SSÅÅ > 1800 och DD > 60 och Fk205 saknas och Fk230 saknas. Fk219 ska finnas om Fk224 finns och Fk205 och Fk215 och Fk222 saknas och Fk230 saknas.
Postort	220	Postort	0-1	Text50	061, 146, 154	Fk220 ska finnas om Fk222 finns och Fk205 saknas och Fk230 saknas. Fk220 ska finnas om Fk215 har värde i SSÅÅ > 1800 och DD > 60 och Fk205 saknas och Fk230 saknas. Fk220 ska finnas om Fk224 finns och Fk205 och Fk215 och Fk222 saknas och Fk230 saknas.
Landskod Postort	221	LandskodPostort	0-1	Landskod	166	Fk221 ska finnas om Fk230 finns
Födelseid	222	Fodelsetid	0-1	Fodelsetid	063	Om FK215 finns får inte FK222 finnas
Annat ID-nummer	224	AnnatIDNr	0-1	Text20		

SKV 260 bilaga 2	Version: 9.0
XML-struktur	2023-03-31

Term/Fält Beskrivning/Namn	Kod	Elementnamn i XML	Ant	Typ	Kontroller	
					ID	Beskrivning
Organisationsnamn	226	OrgNamn	0-1	Text50	065, 151	FK226 får inte finnas om Fk222 finns, om Fk215 har SS>17, om Fk216 finns eller om Fk217 finns. FK226 ska finnas om FK224 finns och FK205, FK215, FK216, FK217 och FK222 alla saknas
Adress i fritt format	230	FriAdress	0-1	Text350		
TIN	252	TIN	0-1	Text20	066	Om FK076 finns ska FK252 finnas

6.2.29.2 UppgiftslamnareKU72

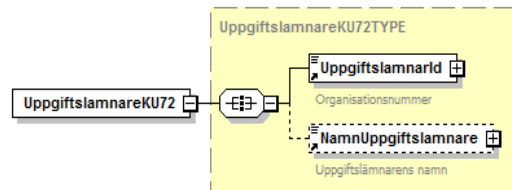

Term/Fält Beskrivning/Namn	Kod	Elementnamn i XML	Ant	Typ	Kontroller	
					ID	Beskrivning
Organisationsnummer	201	UppgiftslamnarId	1	Identitet	053	FK201 får ej vara identisk med FK215.
Namn	202	NamnUppgiftslamnare	0-1	Text50		

6.2.29.3 Förändringar jämfört med inkomstår 2022 i KU72

Term/Fält Beskrivning	Kod	Elementnamn i XML	Ant	Typ	Fältkontroller		Förändring
					ID	Beskrivning	
Inga ändrade fält							

SKV 260 bilaga 2	Version: 9.0
XML-struktur	2023-03-31

6.2.30 KU73 – Utdelning m.m. samfällighet

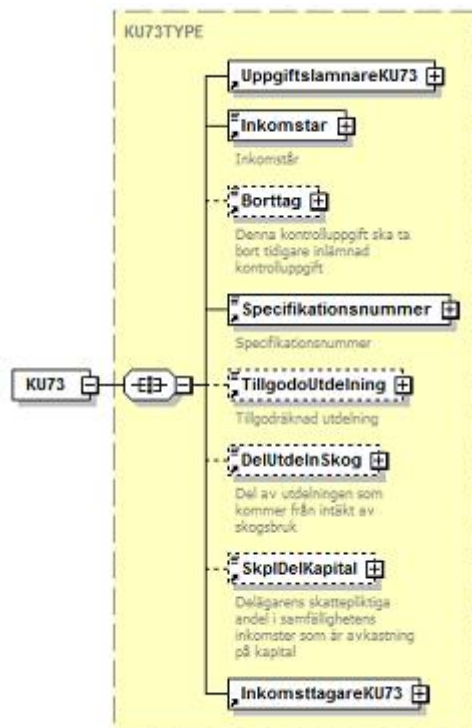

Term/Fält		Kod	Elementnamn i XML	Ant	Typ	Kontroller	
Beskrivning/Namn	ID					Beskrivning	
Inkomstär		203	Inkomstar	1	Inkomstar		
Borttag		205	Borttag	0-1	Kryss	055	FK205 får bara finnas om alla fältkoder förutom Fk201, Fk203, Fk570, Fk215, Fk222 och Fk224 är tomma.
Specifikationsnummer		570	Specifikationsnummer	1	Specifikationsnummer		
Tillgodoräknad utdelning		730	TillgodoUtdelning	0-1	Belopp10	120	Fk730 ska finnas om FK205 och FK732 saknas.

SKV 260 bilaga 2	Version: 9.0
XML-struktur	2023-03-31

Term/Fält		Elementnamn i XML	Ant	Typ	Kontroller	
Beskrivning/Namn	Kod				ID	Beskrivning
Del av utdelning från skogsbruk	731	DelUtdelnSkog	0-1	Belopp10	121, 122	FK731 får inte finnas om FK732 finns. Fk731 får inte vara > Fk730
Skattepliktig andel som är avkastning av kapital	732	SkplDelKapital	0-1	Belopp10	123	Fk732 får inte finnas om Fk730 finns.
Inkomsttagare		InkomsttagareKU73	1	Grp		
Uppgiftslämnare		UppgiftslamnareKU73	1	Grp		

SKV 260 bilaga 2	Version: 9.0
XML-struktur	2023-03-31

6.2.30.1 InkomstagareKU73

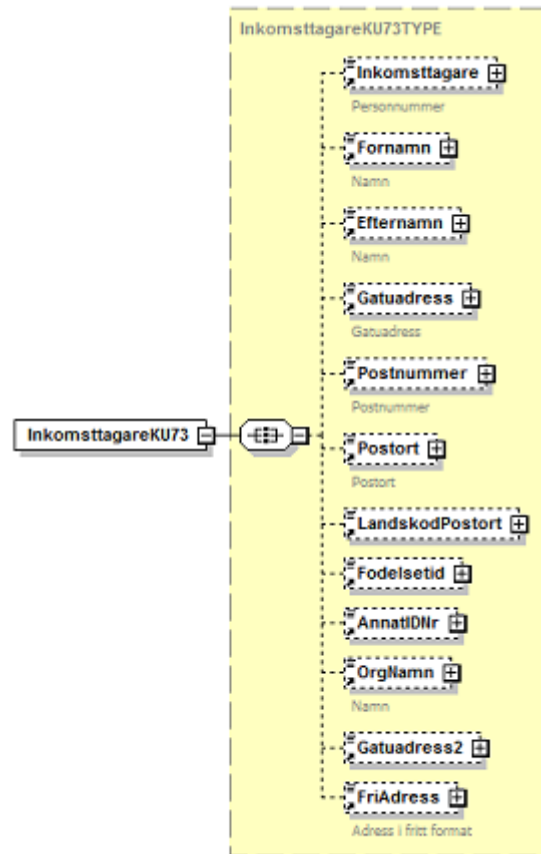

SKV 260 bilaga 2	Version: 9.0
XML-struktur	2023-03-31

Term/Fält	Kod	Elementnamn i XML	Ant	Typ	Kontroller	
					ID	Beskrivning
Personnummer	215	Inkomsttagare	0-1	Identitet	056	Fk215 ska finnas om Fk222 och Fk224 saknas.
Förnamn	216	Fornamn	0-1	Text50	057, 142	FK216 ska finnas om FK222 finns och FK 205 saknas FK216 ska finnas om FK215 har värde i SSÅÅ > 1800 och DD > 60 och Fk205 saknas
Efternamn	217	Efternamn	0-1	Text50	058, 143	FK217 ska finnas om FK222 finns och FK 205 saknas FK217 ska finnas om FK215 har värde i SSÅÅ > 1800 och DD > 60 och Fk205 saknas
Gatuadress	218	Gatuadress	0-1	Text50	059, 144, 152	Fk218 ska finnas om Fk222 finns och Fk205 saknas och Fk230 saknas. Fk218 ska finnas om Fk215 har värde i SSÅÅ > 1800 och DD > 60 och Fk205 saknas och Fk230 saknas. Fk218 ska finnas om Fk224 finns och Fk205 och Fk215 och Fk222 saknas och Fk230 saknas.
Gatuadress fortsättning	228	Gatuadress2	0-1	Text50		
Postnummer	219	Postnummer	0-1	PostNummer	060, 145, 153	Fk219 ska finnas om Fk222 finns och Fk205 saknas och Fk230 saknas. Fk219 ska finnas om Fk215 har värde i SSÅÅ > 1800 och DD > 60 och Fk205 saknas och Fk230 saknas. Fk219 ska finnas om Fk224 finns och Fk205 och Fk215 och Fk222 saknas och Fk230 saknas.
Postort	220	Postort	0-1	Text50	061, 146, 154	Fk220 ska finnas om Fk222 finns och Fk205 saknas och Fk230 saknas. Fk220 ska finnas om Fk215 har värde i SSÅÅ > 1800 och DD > 60 och Fk205 saknas och Fk230 saknas. Fk220 ska finnas om Fk224 finns och Fk205 och Fk215 och Fk222 saknas och Fk230 saknas.
Landskod Postort	221	LandskodPostort	0-1	Landskod	166	Fk221 ska finnas om Fk230 finns
Födelseid	222	Fodelsetid	0-1	Fodelsetid	063	Om FK215 finns får inte FK222 finnas
Annat ID-nummer	224	AnnatIDNr	0-1	Text20		
Organisationsnamn	226	OrgNamn	0-1	Text50	065, 151	FK226 får inte finnas om Fk222 finns, om Fk215 har SS>17, om Fk216 finns eller om Fk217 finns. FK226 ska finnas om FK224 finns och FK205, FK215, FK216, FK217 och FK222 alla saknas

SKV 260 bilaga 2	Version: 9.0
XML-struktur	2023-03-31

Term/Fält	Kod	Elementnamn i XML	Ant	Typ	Kontroller	
					ID	Beskrivning
Adress i fritt format	230	FriAdress	0-1	Text350		

6.2.30.2 UppgiftslamnareKU73

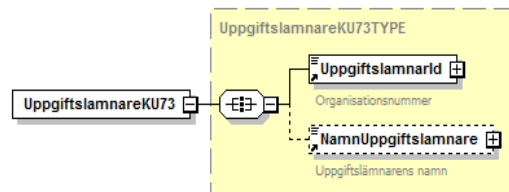

Term/Fält	Kod	Elementnamn i XML	Ant	Typ	Kontroller	
					ID	Beskrivning
Organisationsnummer	201	UppgiftslamnarId	1	Identitet	053	FK201 får ej vara identisk med FK215.
Namn	202	NamnUppgiftslamnare	0-1	Text50		

6.2.30.3 Förändringar jämfört med inkomstår 2022 i KU73

Term/Fält	Kod	Elementnamn i XML	Ant	Typ	Fältkontroller		Förändring
					ID	Beskrivning	
Inga ändrade fält							

SKV 260 bilaga 2	Version: 9.0
XML-struktur	2023-03-31

6.2.31 KU80 – Betalning från utlandet

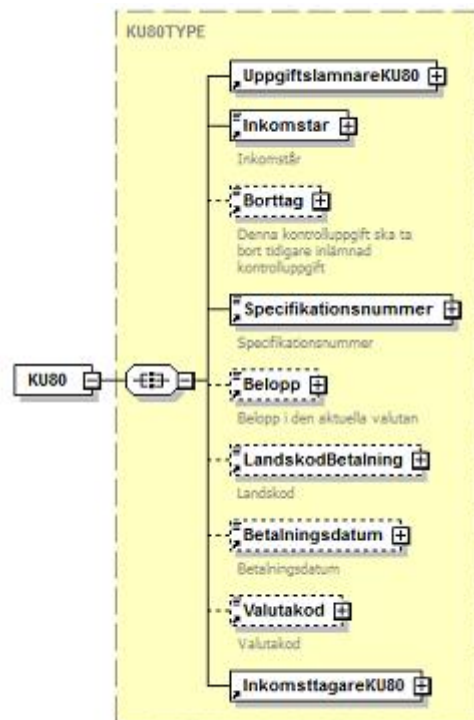

Term/Fält	Beskrivning/Namn	Kod	Elementnamn i XML	Ant	Typ	Kontroller	
						ID	Beskrivning
Inkomstar		203	Inkomstar	1	Inkomstar		
Borttag		205	Borttag	0-1	Kryss	055	FK205 får bara finnas om alla fältkoder förutom Fk201, Fk203, Fk570, Fk215, Fk222 och Fk224 är tomma.
Specifikationsnummer		570	Specifikationsnummer	1	SpecifikationsN ummer		
Belopp		660	Belopp	0-1	Belopp12	109	Om FK205 saknas ska Fk660 finnas.
Landskod		662	LandskodBetaling	0-1	Landskod	111	Om FK205 saknas ska Fk662 finnas.

SKV 260 bilaga 2	Version: 9.0
XML-struktur	2023-03-31

Term/Fält	Beskrivning/Namn	Kod	Elementnamn i XML	Ant	Typ	Kontroller	
						ID	Beskrivning
Betalningsdatum		663	Betalningsdatum	0-1	Datum	112, 138	Om FK205 saknas ska Fk663 finnas. ÅÅÅÅ i Fk663 ska vara = Fk203
Valutakod		664	Valutakod	0-1	Valutakod	113	Om FK205 saknas ska Fk664 finnas.
Inkomsttagare			InkomsttagareKU80	1	Grp		
Uppgiftslämnare			UppgiftslamnareKU80	1	Grp		

6.2.31.1 InkomsttagareKU80

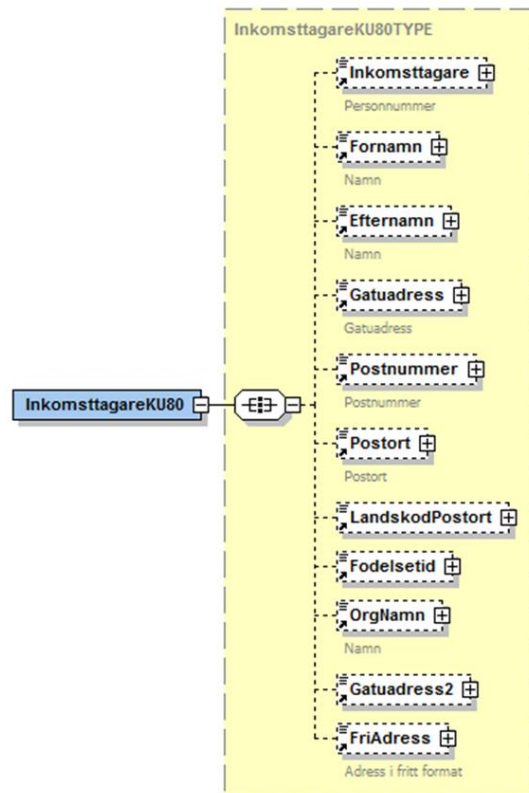

SKV 260 bilaga 2	Version: 9.0
XML-struktur	2023-03-31

Term/Fält	Kod	Elementnamn i XML	Ant	Typ	Kontroller	
					ID	Beskrivning
Person-/organisationsnummer för kund	215	Inkomsttagare	0-1	Identitet	181	FK215 ska finnas om FK222 saknas.
Förnamn	216	Fornamn	0-1	Text50	142	FK216 ska finnas om FK215 har värde i SSÅÅ > 1800 och DD > 60 och Fk205 saknas
Efternamn	217	Efternamn	0-1	Text50	143	FK217 ska finnas om FK215 har värde i SSÅÅ > 1800 och DD > 60 och Fk205 saknas
Gatuadress	218	Gatuadress	0-1	Text50	144	Fk218 ska finnas om Fk215 har värde i SSÅÅ > 1800 och DD > 60 och Fk205 saknas och Fk230 saknas.
Gatuadress fortsättning	228	Gatuadress2	0-1	Text50		
Postnummer	219	Postnummer	0-1	PostNummer	145	Fk219 ska finnas om Fk215 har värde i SSÅÅ > 1800 och DD > 60 och Fk205 saknas och Fk230 saknas.
Postort	220	Postort	0-1	Text50	146	Fk220 ska finnas om Fk215 har värde i SSÅÅ > 1800 och DD > 60 och Fk205 saknas och Fk230 saknas..
Landskod Postort	221	LandskodPostort	0-1	Landskod	166	Fk221 ska finnas om Fk230 finns
Födelseid	222	Fodelsetid	0-1	Fodelsetid	063	Om FK215 finns får inte FK222 finnas
Organisationsnamn	226	OrgNamn	0-1	Text50	065	FK226 får inte finnas om Fk222 finns, om Fk215 har SS>17, om Fk216 finns eller om Fk217 finns.
Adress i fritt format	230	FriAdress	0-1	Text350		

SKV 260 bilaga 2	Version: 9.0
XML-struktur	2023-03-31

6.2.31.2 UppgiftslamnareKU80

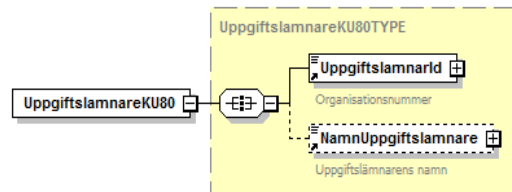

Term/Fält		Kod	Elementnamn i XML	Ant	Typ	Kontroller	
Beskrivning/Namn	ID					Beskrivning	
Organisationsnummer		201	UppgiftslamnarId	1	Identitet		
Namn		202	NamnUppgiftslamnare	0-1	Text50		

6.2.31.3 Förändringar jämfört med inkomstår 2022 i KU80

Term/Fält		Kod	Elementnamn i XML	Ant	Typ	Fältkontroller		Förändring
Beskrivning	ID					Beskrivning		
Inga ändrade fält								

SKV 260 bilaga 2	Version: 9.0
XML-struktur	2023-03-31

6.2.32 KU81 – Betalning till utlandet

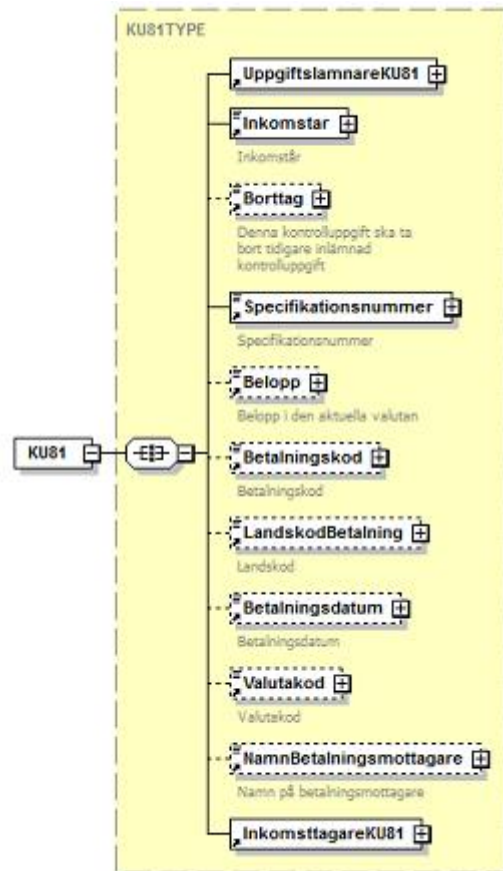

Term/Fält					Kontroller	
Beskrivning/Namn	Kod	Elementnamn i XML	Ant	Typ	ID	Beskrivning
Inkomstar	203	Inkomstar	1	Inkomstar		
Borttag	205	Borttag	0-1	Kryss	055	FK205 får bara finnas om alla fältkoder förutom Fk201, Fk203, Fk570, Fk215, Fk222 och Fk224 är tomma.

SKV 260 bilaga 2	Version: 9.0
XML-struktur	2023-03-31

Term/Fält Beskrivning/Namn	Kod	Elementnamn i XML	Ant	Typ	Kontroller	
					ID	Beskrivning
Specifikationsnummer	570	Specifikationsnummer	1	SpecifikationsNummer		
Belopp	660	Belopp	0-1	Belopp12	109	Om FK205 saknas ska Fk660 finnas.
Betalningskod	661	Betalningskod	0-1	Betalkod	110	Om FK205 saknas ska Fk661 finnas.
Landskod	662	LandskodBetaling	0-1	Landskod	111	Om FK205 saknas ska Fk662 finnas.
Betalningsdatum	663	Betalningsdatum	0-1	Datum	112, 138	Om FK205 saknas ska Fk663 finnas. ÅÅÅÅ i Fk663 ska vara = Fk203
Valutakod	664	Valutakod	0-1	Valutakod	113	Om FK205 saknas ska Fk664 finnas.
Namn på betalningsmottagare	671	NamnBetalningsmottagare	0-1	Text36	114	Om FK205 saknas ska Fk671 finnas.
Inkomsttagare		InkomsttagareKU81	1	Grp		
Uppgiftslämnare		UppgiftslamnareKU81	1	Grp		

SKV 260 bilaga 2	Version: 9.0
XML-struktur	2023-03-31

6.2.32.1 InkomstagareKU81

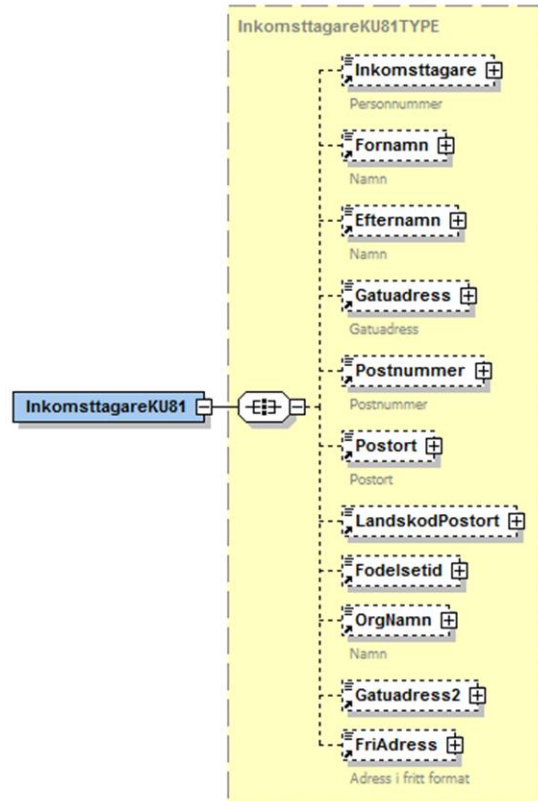

Term/Fält	Kod	Elementnamn i XML	Ant	Typ	Kontroller	
					ID	Beskrivning
Person-/organisationsnummer för kund	215	Inkomstagare	0-1	Identitet	181	FK215 ska finnas om FK222 saknas.
Förnamn	216	Fornamn	0-1	Text50	142	FK216 ska finnas om FK215 har värde i SSÅÅ > 1800 och DD > 60 och Fk205 saknas

SKV 260 bilaga 2	Version: 9.0
XML-struktur	2023-03-31

Term/Fält Beskrivning/Namn	Kod	Elementnamn i XML	Ant	Typ	Kontroller	
					ID	Beskrivning
Efternamn	217	Efternamn	0-1	Text50	143	Fk217 ska finnas om Fk215 har värde i SSÅÅ > 1800 och DD > 60 och Fk205 saknas
Gatuadress	218	Gatuadress	0-1	Text50	144	Fk218 ska finnas om Fk215 har värde i SSÅÅ > 1800 och DD > 60 och Fk205 saknas och Fk230 saknas.
Gatuadress fortsättning	228	Gatuadress2	0-1	Text50		
Postnummer	219	Postnummer	0-1	PostNummer	145	Fk219 ska finnas om Fk215 har värde i SSÅÅ > 1800 och DD > 60 och Fk205 saknas och Fk230 saknas.
Postort	220	Postort	0-1	Text50	146	Fk220 ska finnas om Fk215 har värde i SSÅÅ > 1800 och DD > 60 och Fk205 saknas och Fk230 saknas..
Landskod Postort	221	LandskodPostort	0-1	Landskod	166	Fk221 ska finnas om Fk230 finns
Födelseid	222	Fodelsetid	0-1	Fodelsetid	063	Om FK215 finns får inte FK222 finnas
Organisationsnamn	226	OrgNamn	0-1	Text50	065	FK226 får inte finnas om Fk222 finns, om Fk215 har SS>17, om Fk216 finns eller om Fk217 finns.
Adress i fritt format	230	FriAdress	0-1	Text350		

6.2.32.2 UppgiftslamnareKU81

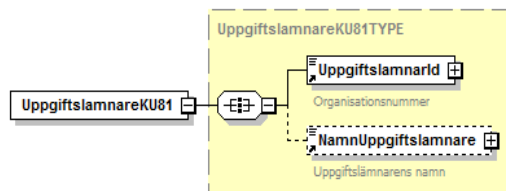

Term/Fält Beskrivning/Namn	Kod	Elementnamn i XML	Ant	Typ	Kontroller	
					ID	Beskrivning
Organisationsnummer	201	UppgiftslamnarId	1	Identitet		
Namn	202	NamnUppgiftslamnare	0-1	Text50		

SKV 260 bilaga 2	Version: 9.0
XML-struktur	2023-03-31

6.2.32.3 Förändringar jämfört med inkomstår 2022 i KU81

Term/Fält	Kod	Elementnamn i XML	Ant	Typ	Fältkontroller		Förändring
					ID	Beskrivning	
Inga ändrade fält							

6.2.33 KupongS – Redovisning, kupongskatt i avstämningsbolag



SKV 260 bilaga 2	Version: 9.0
XML-struktur	2023-03-31

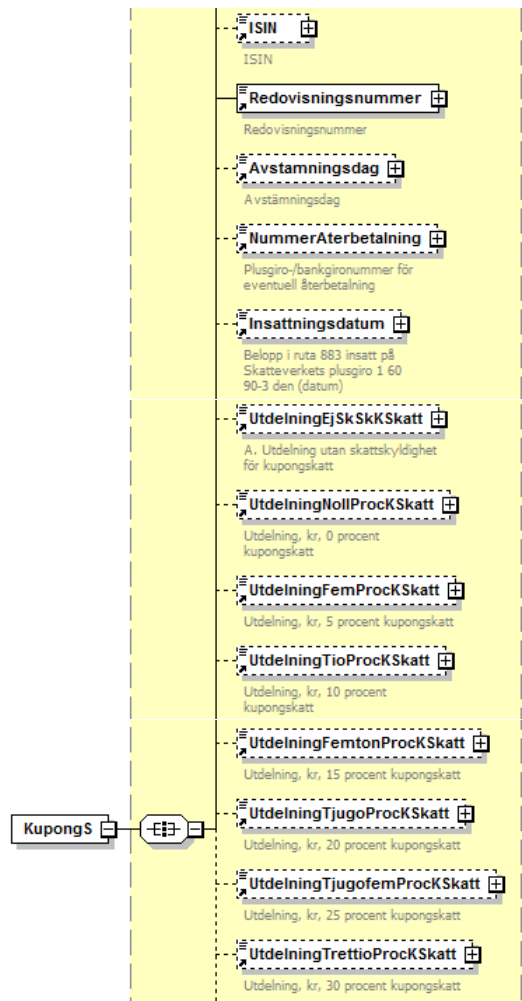

SKV 260 bilaga 2	Version: 9.0
XML-struktur	2023-03-31



Term/Fält Beskrivning/Namn	Kod	Elementnamn i XML	Ant	Typ	Kontroller	
					ID	Beskrivning
Inkomstår	203	Inkomstår	1	Inkomstår		

SKV 260 bilaga 2	Version: 9.0
XML-struktur	2023-03-31

Term/Fält	Kod	Elementnamn i XML	Ant	Typ	Kontroller	
					ID	Beskrivning
Borttag	205	Borttag	0-1	Kryss	161	Fk205 får bara finnas om alla fältkoder förutom Fk201, Fk203, Fk572, Fk851 och Fk890 är tomma.
Namn på aktien	571	VPNamn	0-1	Text50		
ISIN	572	ISIN	0-1	Isin	165	Exakt en av Fk572 eller Fk890 måste finnas.
Redovisningsnummer	851	Redovisningsnummer	1	Text10		
Avstämningsdag	853	Avstämningsdag	0-1	Datum		
Plusgiro-/bankgironummer för återbetalning	854	NummerAterbetalning	0-1	Text 13		
Insättningsdatum	855	Insättningsdatum	0-1	Datum		
Utdelning utan skattskyldighet för kupongskatt	860	UtdelningEjSkSkKSkatt	0-1	BeloppNeg12	171	Fk860 ska finnas om Fk205 saknas
Utdelning, 0 procent kupongskatt	861	UtdelningNollProcKSkatt	0-1	BeloppNeg12		
Utdelning, 5 procent kupongskatt	862	UtdelningFemProcKSkatt	0-1	BeloppNeg12		
Utdelning, 10 procent kupongskatt	863	UtdelningTioProcKSkatt	0-1	BeloppNeg12		
Utdelning, 15 procent kupongskatt	864	UtdelningFemtonProcKSkatt	0-1	BeloppNeg12		
Utdelning, 20 procent kupongskatt	865	UtdelningTjugoProcKSkatt	0-1	BeloppNeg12		
Utdelning, 25 procent kupongskatt	866	UtdelningTjugofemProcKSkatt	0-1	BeloppNeg12		
Utdelning, 30 procent kupongskatt	867	UtdelningTrettioProcKSkatt	0-1	BeloppNeg12		
Summa nu redovisad utdelning A och B	869	SaUtdelningAB	0-1	BeloppNeg12		
Kupongskatt, 5 procent	872	KSkattFemProc	0-1	BeloppNeg12		
Kupongskatt, 10 procent	873	KSkattTioProc	0-1	BeloppNeg12		
Kupongskatt, 15 procent	874	KSkattFemtonProc	0-1	BeloppNeg12		
Kupongskatt, 20 procent	875	KSkattTjugoProc	0-1	BeloppNeg12		
Kupongskatt, 25 procent	876	KSkattTjugofemProc	0-1	BeloppNeg12		
Kupongskatt, 30 procent	877	KSkattTrettioProc	0-1	BeloppNeg12		
Summa nu redovisad kupongskatt A och B	879	SaKSkattAB	0-1	BeloppNeg12		

SKV 260 bilaga 2	Version: 9.0
XML-struktur	2023-03-31

Term/Fält	Kod	Elementnamn i XML	Ant	Typ	Kontroller	
					ID	Beskrivning
Summa tidigare redovisad utdelning för inkomståret	881	SaTidigareRedUtdelning	0-1	Belopp12		
Utdelning, totalsumma	882	TotalsummaUtdelning	0-1	BeloppNeg12		
Kupongskatt, totalsumma	883	TotalsummaKSkatt	0-1	BeloppNeg12		
Från Euroclear erhållen utdelning	884	UtdFranEuroclear	0-1	Belopp12		
Organisationsnummer för utdelande bolag	890	OrgnrUtdelandeBolag	0-1	Identitet		
Uppgiftslämnare		UppgiftslamnareKupongS	1	Grp		

6.2.33.1 UppgiftslamnareKupongS

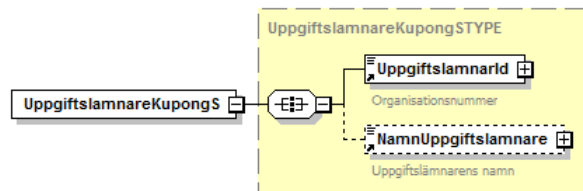

Term/Fält	Kod	Elementnamn i XML	Ant	Typ	Kontroller	
					ID	Beskrivning
Organisationsnummer	201	UppgiftslamnarId	1	Identitet		
Namn	202	NamnUppgiftslamnare	0-1	Text50		

6.2.33.2 Förändringar jämfört med inkomstår 2022 i KupongS

Term/Fält	Kod	Elementnamn i XML	Ant	Typ	Fältkontroller		Förändring
					ID	Beskrivning	
Inga ändrade fält							

SKV 260 bilaga 2	Version: 9.0
XML-struktur	2023-03-31

7 Attribut

Avsnittet beskriver de olika attribut som ska anges för vissa element i kontrolluppgiftsfilen.

7.1 Attributet "område" på elementet "Skatteverket"

Attributet är obligatoriskt och ska vara "Kontrolluppgifter".

7.2 Attributet "nummer" på elementet "Blankett"

Attributet är obligatoriskt och ska vara det SKV-nummer motsvarande den kontrolluppgiftsblankett som specificeras under elementet "Blankettinnehåll". Följande tabeller visar vilka kopplingen mellan nummer och blankett.

Svenska kontrolluppgifter:

SKV-nummer	Blankett, beskrivning
2300	KU10 – Kontrolluppgift från arbetsgivare m.fl.
2340	KU13 – Kontrolluppgift – Särskild inkomstskatt för utomlands bosatta (SINK)
2303	KU14 – Särskild kontrolluppgift – Pensionsgrundande inkomst och utbyte av kontrolluppgifter
2306	KU16 – Kontrolluppgift – Sjöinkomst m.m.
2307	KU17 – Kontrolluppgift – Särskild inkomstskatt för utomlands bosatta med sjöinkomst
2310	KU18 – Kontrolluppgift från pensions- och försäkringsutbetalare m.fl.
2341	KU19 – Kontrolluppgift – Pensions- och försäkringsutbetalare m.fl. – Särskild inkomstskatt (SINK) för utomlands bosatta
2323	KU20 – Kontrolluppgift – Ränteinkomst
2320	KU21 – Kontrolluppgift – Obligationer
2336	KU25 – Kontrolluppgift – Ränteutgift
2337	KU26 – Kontrolluppgift – Tomträttsavgäld
2335	KU28 – Kontrolluppgift – Investeraravdrag
2312	KU30 – Kontrolluppgift – Investeringsparkonto – schablonintäkt
2322	KU31 – Kontrolluppgift – Utdelning m.m. på delägarätter
2318	KU32 – Kontrolluppgift – Avyttring av delägarätter/forordningsrätter
2315	KU34 – Kontrolluppgift – Avyttring/utfärdande/slutförande av optioner
2325	KU35 – Kontrolluppgift – Slutförande av terminer
2339	KU40 – Kontrolluppgift – Avyttring av fondandelar
2313	KU41 – Kontrolluppgift – Fondandelar – schablonintäkt
2338	KU50 – Kontrolluppgift – Pensionssparande
2327	KU52 – Kontrolluppgift – Utländsk försäkring eller utländsk PEPP-produkt

SKV 260 bilaga 2	Version: 9.0
XML-struktur	2023-03-31

2351	KU53 – Kontrolluppgift – Förmedlad försäkring
2324	KU55 – Kontrolluppgift – Överlåtelse av bostadsrätt
2314	KU65 – Kontrolluppgift – Gåva
2350	KU66 – Kontrolluppgift – Förnybar el
2346	KU68 – Kontrolluppgift – Avgift arbetslöshetskassa
2316	KU70 – Kontrolluppgift – Näringsbidrag och royalty
2319	KU71 – Kontrolluppgift – Uttag från skogskonto/skogsskadekonto/upphovsmannakonto
2321	KU72 – Kontrolluppgift – Insättning på bl.a. skogskonto
2317	KU73 – Kontrolluppgift – Utdelning m.m. till delägare i samfällighet
2329	KU80 – Kontrolluppgift – Betalning från utlandet
2328	KU81 – Kontrolluppgift – Betalning till utlandet
3715	KupongS - Redovisning Kupongskatt i avstämningsbolag

7.3 Attributet ”falkod” på de olika dataelementen

Attributet ”falkod” är obligatorisk och fast och ska vara den fältkod som finns på motsvarande kontrolluppgiftsblankett. Följande tabell visar kopplingen mellan fältkod och blankettfält, elementnamn för de fältkoder som kan förekomma i elektroniskt redovisade kontrolluppgifter.

Fältkod (FK)	Fältnamn, blankett	Elementnamn, XML
001	Avdragen skatt	AvdragenSkatt
002	Avdragen Utländsk skatt	AvdragenUtländskSkatt
003	Avdragen svensk kupongskatt	AvdragenKupongskatt
004	Ersättningskod	Ersättningskod
005	Ersättningsbelopp i den aktuella valutan	ErsättningBelopp
011	Kontant bruttolön m.m.	KontantBruttolonMm
012	Skattepliktiga förmåner utom bilförmån och drivmedel vid bilförmån	FormanUtomBilDrivmedel
013	Skattepliktig bilförmån utom drivmedel	BilformanUtomDrivmedel
018	Drivmedel vid bilförmån	DrivmedelVidBilforman
020	Kostnadsersättningar som inte kryssats i ruta 050 - 056	AndraKostnadsers
021	Underlag för skattereduktion för rutarbete	UnderlagRutarbete
022	Underlag för skattereduktion för rotarbete	UnderlagRotarbete
023	Uppgift om del av ersättningen i 011, 025, 031, 012, 013, 018 som avser Styrelsearvode	AndelStyrelsearvode

SKV 260 bilaga 2	Version: 9.0
XML-struktur	2023-03-31

025	Ersättningar som ligger till grund för egenavgifter	ErsMEgenavgifter
026	Fartygssignal	Fartygssignal
027	Antal dagar med sjöinkomst	AntalDagarSjookomst
028	Närfart/Fjärrfart	NarfartFjarrfart
030	Tjänstepension	Tjanstepension
031	Ersättningar som inte är underlag för socialavgifter	ErsEjSocAvg
032	Ersättningar som inte är underlag för socialavgifter och som inte ger rätt till skattereduktion för arbetsinkomst (jobbskatteavdrag)	ErsEjSocAvgEjJobbavd
035	Vissa inte skattepliktiga ersättningar till utländska experter m.fl. enligt beslut från Forskarskattenämnden	Forskarskattenamnden
036	Ersättning/förmån avseende bostad samt resa till och från anställning/förrättning	ErsFormanBostadMmSINK
037	Vissa avdrag	VissaAvdrag
039	Hysesersättning	Hysesersattning
041	Bostad småhus	BostadSmahus
043	Bostad ej småhus	BostadEjSmahus
048	Förmån har justerats	FormanHarJusterats
049	Förmån som pension	FormanSomPension
050	Enligt schablon Bilersättning	Bilersattning
051	Traktamente	Traktamente
059	Personaloption som inte ska förmånsbeskattas har utnyttjats för förvärv av andel	PersonaloptionForvarvAndel
060	Arbetsställesnummer från SCB	Arbetsstallenummer
061	Delägare m.fl. i fåmansföretag	Delagare
075	Landskod	LandskodUL
076	Landskod TIN	LandskodTIN
077	Födelseort	Fodelseort
078	Landskod	LandskodFodelseort
079	Landskod Hemviststat	LandskodHemvist
081	Landskod	LandskodMedborgare
090	Landskod	LandskodArbetsland
091	Inkomsttagaren utsänd för arbete utomlands	UtsandUnderTid
092	Ett av alternativen A - F ska fyllas i	Kategori

SKV 260 bilaga 2	Version: 9.0
XML-struktur	2023-03-31

093	Socialavgiftsavtal finns	SocialAvgiftsAvtal
201	Person-/organisationsnummer	UppgiftslamnarId
202	Uppgiftslämnarens namn	NamnUppgiftslamnare
203	Inkomstår	Inkomstar
205	ta bort tidigare inlämnad kontrolluppgift	Borttag
215	Person-/organisationsnummer	Inkomsttagare
216	Namn	Fornamn
217	Namn	Efternamn
218	Gatuadress	Gatuadress
219	Postnummer	Postnummer
220	Postort	Postort
221	Landskod postort	LandskodPostort
222	Födelseid	Fodelsetid
223	Fartygets namn	FartygetsNamn
224	Annat ID-nummer	AnnatIDNr
226	Namn	OrgNamn
228	Gatuadress fortsättning	Gatuadress2
230	Adress i fritt format	FriAdress
245	Arbetsplatsens gatuadress	ArbetsplatsensAdress
246	Arbetsplatsens ort	ArbetsplatsensOrt
251	Inkomsttagarens arbetsland	Arbetsland
252	Utländskt skatteregistreringsnr (TIN)	TIN
270	Antal kwh som matats in i anslutningspunkten under året	KWhMatatsIn
271	Antal kwh som tagits ut från anslutningspunkten under året	KWhTagitsUt
272	AnläggningsID	AnlaggningsID
273	Andel i anslutningspunkten (i procent)	AndelAnslPunkt
500	Ränteinkomst	Ranteinkomst
502	Förfogarkonto (fler än fem)	Forfogarkonto
503	Ränteinkomst, ej konto	RanteinkomstEjKonto
504	Annan inkomst	AnnanInkomst

SKV 260 bilaga 2	Version: 9.0
XML-struktur	2023-03-31

506	Utländskt organisationsnummer	ULUtländsktOrgnr
507	Försäkringsavtalsnummer	Forsakringsavtalsnummer
520	Sammanlagd ränta, fordringsrätter	RantaFordringsratter
522	Utbetalt belopp i vissa fall	UtbetaltIvissaFall
523	Depånnummer	Depanummer
524	Andel av depån	AndelAvDepan
525	Erhållen räntekompensation	ErhallenRantekompensation
528	Underlag för investeraravdrag	UnderlagForInvesteraravdrag
529	Totalt underlag för investeraravdrag	TotUnderlagInvesteraravdrag
530	Inbetalning gjord året före inkomståret	Betalningsar
531	Återföring på grund av avyttring	AterforingAvyttring
532	Återföring på grund av utflyttning	AterforingUtflyttning
533	Återföring på grund av för hög värdeöverföring	AterforingHogVardeoverforing
534	Återföring på grund av vissa interna förvärv	AterforingInternaForvarv
535	Datum när andelarna förvärvades	DatumForvarv
536	Region där företaget finns (NUTS 2-nivå)	Region
537	Företagets verksamhetsområde (Nace-gruppnivå)	Verksamhetsomrade
540	Betald och för året avdragsgill ränta	AvdragsgillRanta
541	Totalt inbetald ränta (anges endast om förskotts-ränta erlagts som inte är avdragsgill för året)	TotaltInbetaldRanta
543	Betald räntekompensation	BetaldRantekompensation
544	Gemensamt lån för fler än fem personer där långivaren inte kan ange vilka samtliga personer är	GemensamtLan
550	Medlemsavgifter till fackföreningar	MedlemsavgArbetstagarorg
551	Avgift till arbetslöshetskassa	AvgiftArbetsloshetskassa
560	Betald tomträttsavgäld	BetaldTomtrattsavgald
561	Fastighetsbeteckning	Fastighetsbeteckning
570	Specifikationsnummer	Specifikationsnummer
571	Namn på fordringsrätten	VPNamn
572	ISIN	ISIN
573	Avyttrad till investeringssparkonto	AvyttradTillISK
574	Utbetald utdelning m.m.	UtbetaldUtdelning

SKV 260 bilaga 2	Version: 9.0
XML-struktur	2023-03-31

576	Antal avyttrade	AntalAvyttrade
578	Antal kontrakt	AntalKontrakt
581	Annan kupongskattepliktig ersättning än utdelning	AnnanKupongErsattning
599	Ränta/Utdelning/Ersättning med okänt värde	OkandVarde
600	Kapitalvinst	Kapitalvinst
601	Kapitalförlust	Kapitalforlust
602	Fonden är inte marknadsnoterad	FondInteMarknadsnoterad
606	Fonden är en räntefond	Rantefond
620	Betald premie i aktuell valuta/Inbetalning på pensionssparkonto	BetaldPremie
621	Mottaget gåvobelopp	MottagetGavobelopp
630	Bostadsrättens/ lägenhetens beteckning	BostRattBeteckning
631	Överlåtelsesdatum (ÅÅÅÅMMDD)	Overlatelsesdatum
632	Överlåten andel	OverlatenAndel
633	Överlåtelsen har skett genom arv, gåva, bodelning eller liknande	OverlatelseArvBodeln
634	Överlåtelsepris	Overlatelsepris
635	Bostadsrättens andel av innestående medel på inre reparationsfond vid överlåtelsen	InreRepFondOverlatelse
636	Kapitaltillskott	Kapitaltillskott
638	Bostadsföretaget var oäkta (inte privatbostadsföretag) vid ingången av inkomståret.	OaktaBostadsftg
639	Tilläggsköpeskilling	Tillagggskopeskilling
640	Förvävsdatum (ÅÅÅÅMMDD)	Forvarvsdatum
642	Förvävet har helt eller delvis skett genom arv, gåva, bodelning eller liknande	ForvarvArvBodeln
643	Förvävspris	Forvarvspris
644	Bostadsrättens andel av innestående medel på inre reparationsfond vid förvävet	InreRepFondForvarv
645	Bostadsrättens andel av föreningens behållna förmögenhet den 1 januari 1974	AndelBRFFormogenhet1974
646	Uppgifterna i denna blankett är	GemensamIndividuell
652	Kapitalunderlag	Kapitalunderlag
654	Typ av försäkring	TypForsakring
660	Belopp i den aktuella valutan	Belopp
661	Betalningskod	Betalningskod
662	Landskod	LandskodBetaling

SKV 260 bilaga 2	Version: 9.0
XML-struktur	2023-03-31

663	Betalningsdatum	Betalningsdatum
664	Valutakod	Valutakod
671	Namn på betalningsmottagare	NamnBetalningsmottagare
680	Namn	NamnForsakrGivare
681	Adress	AdrForsakrGivare
682	Postadress	PostadrForsakrGivare
683	Svenskt registreringsnummer	SvensktRegNr
716	Belopp som utbetalats/eftergetts	Naringsbidrag
717	Utbetalt belopp	Royalty
730	Tillgodoräknad utdelning	TillgodoUtdelning
731	Del av utdelningen som kommer från intäkt av skogsbruk	DelUtdelnSkog
732	Delägarens skattepliktiga andel i samfällighetens inkomster som är avkastning på kapital	SkplDelKapital
740	Kontot är ett	Kontoslag
740	Kontot är ett	Kontoslag
743	Överlåtelse, pantsättning eller övertagande av kontomedel	OverlatPantOvertag
744	Utbetalt belopp	UtbetaltBelopp
745	Insatt belopp	InsattBelopp
746	Datum för insättning	DatumInsattning
810	Erhållen ersättning	ErhallenErsattning
811	Erlagd ersättning	ErlagdErsattning
812	Typ av option	TypAvOption
813	Optionen förfallen	OptionenForfallen
814	Redovisningsmetod	Redovisningsmetod
815	Schablonintäkt	Schablonintakt
817	Kontonummer	Kontonummer
851	Redovisningsnummer	Redovisningsnummer
853	Avstämningsdag	Avstamningsdag
854	Plusgiro-/bankgironummer för eventuell återbetalning	NummerAterbetalning
855	Belopp i ruta 883 insatt på Skatteverkets plusgiro 1 60 90-3 den (datum)	Insattningsdatum
860	A. Utdelning utan skattskyldighet för kupongskatt	UtdelningEjSkSkSkSkatt

SKV 260 bilaga 2	Version: 9.0
XML-struktur	2023-03-31

861	Utdelning, kr, 0 procent kupongskatt	UtdelningNollProckSkatt
862	Utdelning, kr, 5 procent kupongskatt	UtdelningFemProckSkatt
863	Utdelning, kr, 10 procent kupongskatt	UtdelningTioProckSkatt
864	Utdelning, kr, 15 procent kupongskatt	UtdelningFemtonProckSkatt
865	Utdelning, kr, 20 procent kupongskatt	UtdelningTjugoProckSkatt
866	Utdelning, kr, 25 procent kupongskatt	UtdelningTjugofemProckSkatt
867	Utdelning, kr, 30 procent kupongskatt	UtdelningTrettioProckSkatt
869	Utdelning, Summa A och B	SaUtdelningAB
872	5 procent kupongskatt	KSkattFemProc
873	10 procent kupongskatt	KSkattTioProc
874	15 procent kupongskatt	KSkattFemtonProc
875	20 procent kupongskatt	KSkattTjugoProc
876	25 procent kupongskatt	KSkattTjugofemProc
877	30 procent kupongskatt	KSkattTrettioProc
879	Kupongskatt, Summa A och B	SaKSkattAB
881	Summa tidigare redovisad utdelning för inkomståret	SaTidigareRedUtdelning
882	Utdelning, kr, TOTALSUMMA	TotalsummaUtdelning
883	Kupongskatt, kr, TOTALSUMMA	TotalsummaKSkatt
884	Från Euroclear erhållen utdelning	UtdFranEuroclear
890	Organisationsnummer för utdelande bolag	OrgnrUtdelandeBolag